

- Luminaires (normal et de secours) - Type FLd
- Lighting (normal and emergency) - Type FLd
- Luminarias (Normal y de emergencia) - Tipos FLd
- Светильники (постоянного и аварийного освещения) - Тип FLd

NT 250 0546/01

Milieu / Environment / Ambiente / Umgebung	Gaz - Gas - Gas - Gas	Poussières - Dust - Stäube - Polvos
Marquage / Marking / Marcado / Kennzeichnung	CE 0081 Ex II2G	CE 0081 Ex II2D
Symbole de protection CENELEC / CENELEC protection symbol Symbole de protection CEI / IEC protection symbol	Ex d IIC	Ex tD A21 T80°C
Classe de température / Temperature class	T6	/
Attestation CE de type / EC certificate		LCIE 97 ATEX 6012
Certificat IECEx / IECEx certificate		IECEx LCI 04.0018
Température ambiante / Ambient temperature		- 40°C à + 55°C
Indice de protection / Protection index		IP66/68 (10m) - IK07

• la plage de température optimale pour la batterie est de - 5°C à + 30°C

• Optimum operating temperature for battery is - 5°C to + 30°C

Batterie
Battery
Bateria
батарея

+ 5°C --> + 25°C

- Cotes d'encombrement et de fixation
- Dimensions and fixing points
- Dimensões gerais e pontos de fixação
- Габаритные и крепежные размеры

FDBAESLEDSLIM - FDBAESLEDSLIMW
FDBAESLEDSLIN - FDBAESLEDSLINW

- Interruteur
- Switch
- Interruptor
- Рубильник

- Raccordement
- Wiring
- Fios conectores
- Соединения

- Marquage
- Marking
- Marcação
- Маркировка

- Coté raccordement et interrupteur
- Connection and switch side
- Conexão e lado do interruptor
- Вид со стороны соединений и выключателя

- Coté extraction platine
- Plate withdrawal side
- Lado de remoção da placa
- Вид со стороны извлечения пластины

• Vue suivant F
• Threaded wire inlets

M20 ou/or 3/4 NPT M20 ou/or 3/4 NPT

- Non permanent télécommandable (SATI)
- Not permanent, remotely controllable (SATI)
- Não permanente, operado por controle remoto (SATI)
- Непостоянный управляемый на расстоянии (SATI)

Réf. / Ref.	Puissance lampe / Lamp power				
FDBAESLEDSLIM FDBAESLEDSLIMW FDBAESLEDSLIN FDBAESLEDSLINW	LED	Flux nominal 400 lm Nominal flux 400 lm Номинальная светимость 400 лм	Autonomie 1 h 1 hr standby time Автономная работа 1час3	Alimentation : 230V 50Hz Alimentation : 230V 50Hz Питани : 230V 50Гц	Consommation : 1,1W Consumption : 1,1W Расход электроэнергии: 1,1Вт

- Ouverture
- Abertura
- Opening
- Открывание

1 • Dévisser le couvercle
• Unscrew the cover
• Desparafuse a tampa
• Отвинтить крышку

2,5 mm² Maxi

- Raccordement télécommande
- Remote control wiring
- Fios do controle remoto
- Подключение дистанционного управления

230 V~

- Fermeture
- Closing
- Fechamento
- Закрывание

- Couple de serrage préconisé au remontage : 32 N.m ($\pm 10\%$)
- When remounting, fasten fixing nuts to 32 N.m ($\pm 10\%$)
- Ao reencaixar, aperte as arruelas de fixação até 32Nm (+ 10%)
- Рекомендованный момент затяжки при повторном монтаже: 32 N.m ($\pm 10\%$)

- Graisser les filetages (Loctite GR135 ou Molydal M03)
- Grease the threads (Loctite GR135 or Molydal M03)
- Lubrifique as roscas (Loctite GR135 or Molydal M03)
- Смазать резьбы (Loctite GR135 или Molydal M03)

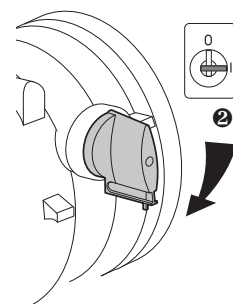
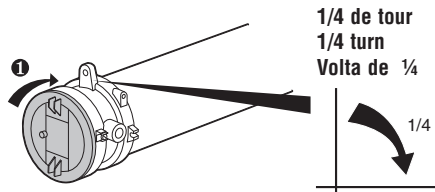

- Maintenance
- Maintenance
- Manutenção
- Обслуживание

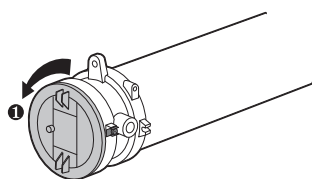

- Dévisser le couvercle
- Unscrew the cover
- Desparafuse a tampa
- Отвинтить крышку

- **Attention** : avant d'ouvrir l'appareil côté platine, positionner l'interrupteur sur "O".
- **Caution** : set switch to "O" before opening plate side of equipment.
- **Atenção**: Posicione o interruptor no "0" antes de abrir o lado da placa
- **Внимание**: перед тем, как открывать прибор со стороны пластины, установить выключатель в положение "O"

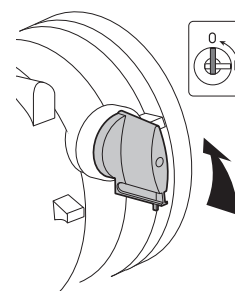

- Démontage de la platine
- Removing the geartray
- Desparafuse a tampa
- Демонтаж пластины

- Ouverture
- Opening
- Abertura
- Открывание

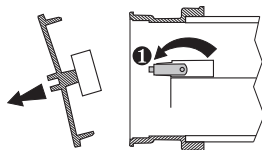

- **Important** ! Baisser le capot de sécurité.
- **Important** ! Lower the safety cover.
- **Importante!** Abaixa a tampa de segurança.
- **Важно!** Опустить защитный кожух

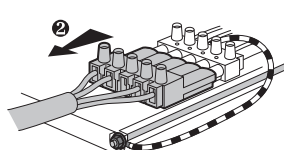

- 2 • Débrancher le bornier
- Disconnecting the terminal block
- Desconecte o bloco de terminal
- Отсоединить клеммную колодку

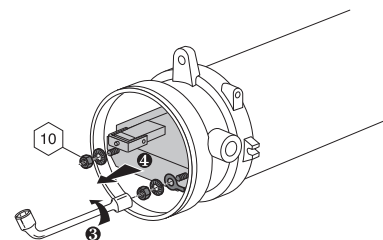

- Remontage de la platine
- Reassembly of geartray
- Reencaixa da placa de montagem
- Повторный монтаж пластины

- Rebrancher le bornier. Fixer la terre
- Reconnecting the terminal block. Fit the ground
- Reconecte o bloco de terminal. Conecte o terra
- Снова подсоединить клеммную колодку. Подключить заземление

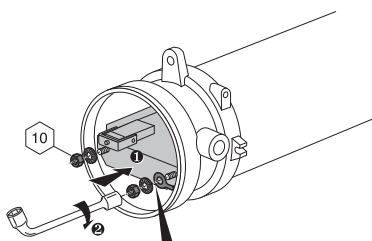

- Couple de serrage préconisé au remontage : 2,85 N.m ($\pm 15\%$)
- When remounting, fasten fixing nuts to 2,85 N.m ($\pm 15\%$)
- Ao reencaixar a placa de montagem, aperte as arruelas de fixação até 2,85 N.m (+ 15%)
- Рекомендованный момент затяжки при повторном монтаже: 2,85 N.m ($\pm 15\%$)

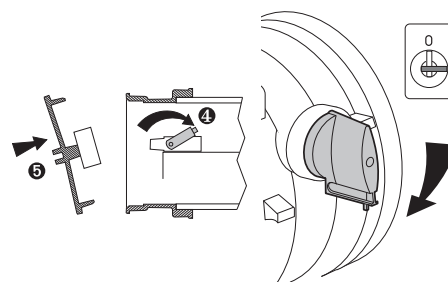
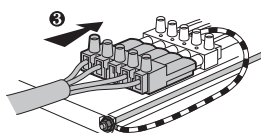

- Cotes d'encombrement et de fixation
- Dimensions and fixing points
- Dimensões e pontos de fixação
- Габаритные и крепежные размеры

FDBAESFN - FDBAESFM
FDBAESIN - FDBAESIM

- Raccordement
- Wiring
- Fios conectores
- Соединения

- Marquage
- Marking
- Marcação
- Маркировка

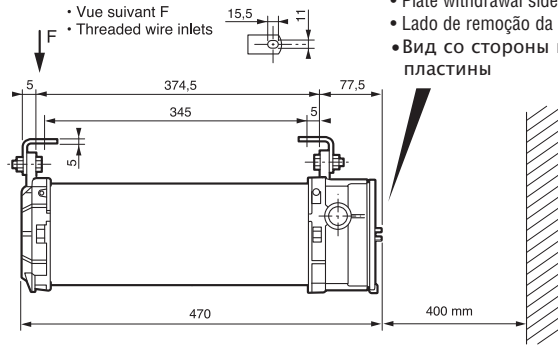
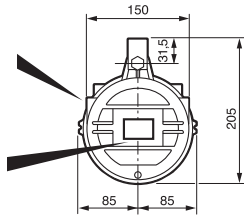

- Coté extraction platine
- Plate withdrawal side
- Lado de remoção da placa
- Вид со стороны извлечения пластины

- Ouverture
- Opening
- Abertura
- Открывание

- 1 • Dévisser le couvercle
- Unscrew the cover
- Desparafuse a tampa
- Отвинтить крышку

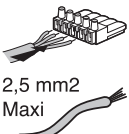
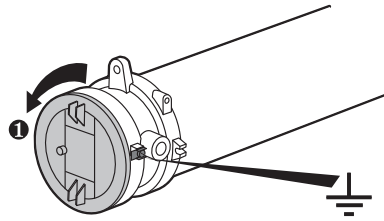

- 1 • Débrocher le bornier
- Disconnecting the terminal block
- Desconecte o bloco de terminal
- Отсоединить клеммную колодку

- 2 • Raccorder au réseau
- Wire connexions
- Conexões dos fios condutores
- Подключить к сети

- 3 • Rebrocher le bornier.
- Reconnecting the terminal block.
- Reconecte o bloco de terminal
- Снова подсоединить клеммную колодку.

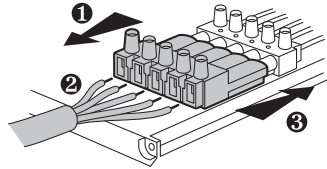

- Raccordement télécommande
- Remote control wiring
- Fios do controle remoto
- Подключение дистанционного управления

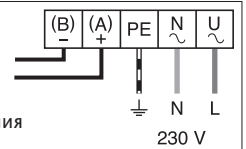

- Fermeture
- Closing
- Fechamento
- Закрывание

1/4 de tour
1/4 turn
Volta de 1/4

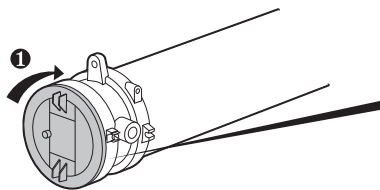

- Graisser les filetages (Loctite GR135 ou Molydal M03)
- Grease the threads (Loctite GR135 or Molydal M03)
- Lubrifique as roscas (Loctite GR135 or Molydal M03)
- Смазать резьбы (Loctite GR135 или Molydal M03)

- Couple de serrage préconisé au remontage : 32 N.m (±10%)
- When remounting, fasten fixing nuts to 32 N.m (±10%)
- Ao reensaixar, aperte as arruelas de fixação até 32 N.m (+ 10%)
- Рекомендованный момент затяжки при повторном монтаже: 32 N.m (±10%)

- Maintenance
- Manutenção
- Manutenção
- Обслуживание

- 1 • Dévisser le couvercle
- Unscrew the cover
- Desparafuse a tampa
- Отвинтить крышку

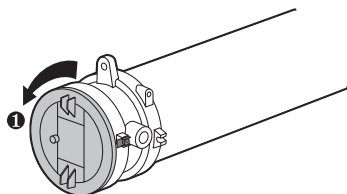

- **Attention !** Avant d'ouvrir l'appareil mettre l'alimentation (et la télécommande) hors tension.
- **Caution !** Before opening the unit switch off mains power (and the remote control).
- **Atenção!** Antes de abrir as unidades desligue a rede elétrica (e o controle remoto)
- **Внимание!** Перед тем, как открывать прибор, отключить напряжение (и дистанционное управление)

- Démontage de la platine
- Removing the geartray
- Remoção da placa de montagem
- Демонтаж пластины

- Ouverture
- Opening
- Abertura
- Открывание

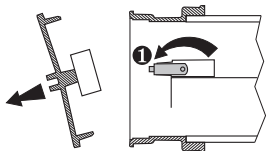

- Important ! Baisser le capot de sécurité.
- Important ! Lower the safety cover.
- Importante! Abaixa a tampa de segurança
- Важно! Опустить защитный кожух

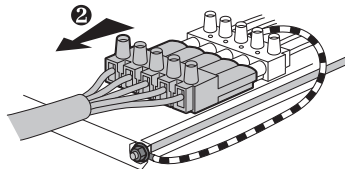

- ② • Débrocher le bornier
- Disconnecting the terminal block
- Desconecte o bloco de terminais
- Отсоединить клеммную колодку

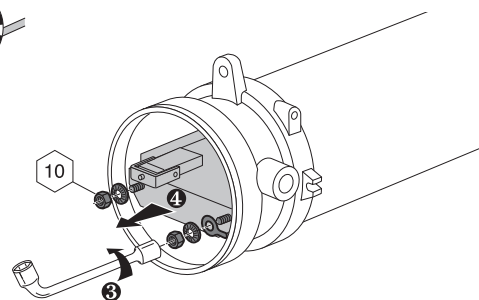

- Remontage de la platine
- Reassembly of geartray
- Reencaixe de placa de montagem
- Повторный монтаж пластины

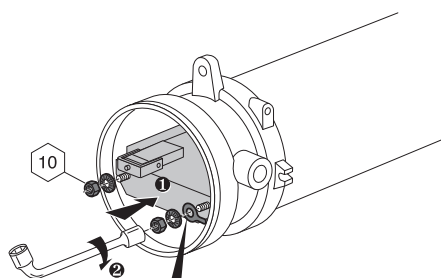

- Couple de serrage préconisé au remontage : 2,85 N.m (±15%)
- When remounting, fasten fixing nuts to 2,85 N.m (±15%)
- Ao reencaixar, aperte as arruelas de fixação até 2,85 N.m (+ 15%)
- Рекомендованный момент затяжки при повторном монтаже: 2,85 N.m (±15%)

- ③ • Rebrocher le bornier. Fixer la terre
- Reconnecting the terminal block. Fit the ground
- Reconecte o bloco de terminal. Conecte o terra
- Снова подсоединить клеммную колодку. Подключить заземление

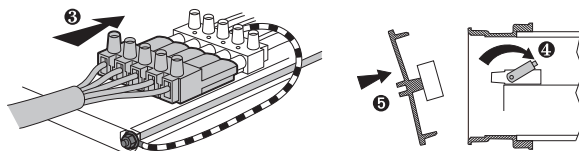

- Accessoires de fixation
- Attachment accessories
- Acessórios de fixação
- Крепежные аксессуары

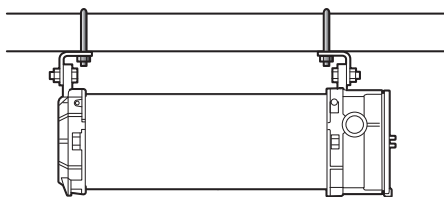

- Fixation sur tube 1" 1/4 Ø42, 2 x 1" 1/2 Ø49
- Attachment on tube 1" 1/4 Ø42, 2 x 1" 1/2 Ø49
- Fixação sobre o tubo 1" 1/4 Ø42,2 x 1" 1/2 Ø49
- Крепеж на трубе 1" 1/4 Ø42, 2 x 1" 1/2 Ø49



- 2 étriers **FDHC49Z**
- 2 stirrups **FDHC49Z**
- 2 скобы **FDHC49Z**

- Fixation rapide
- Fast fixing
- Fixação rápida
- Быстрый крепеж



FDFBZ

- Réflecteur extérieur : voir auprès du constructeur
- External reflector : see with manufacturer
- Refletor externo : veja com o fabricante
- Внешний рефлектор: обратиться к изготовителю

- Montage du réflecteur
- Fitting the reflector
- Montagem do refletor
- Монтаж рефлектора

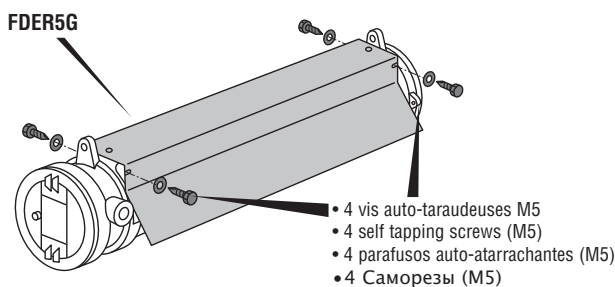

- 4 vis auto-taraudeuses M5
- 4 self tapping screws (M5)
- 4 parafusos auto-atarrachantes (M5)
- 4 Саморезы (M5)

- **Pièces de maintenance** : voir auprès du constructeur
- **Maintenance parts** : see with manufacturer
- **Peças de reposição**: veja com o fabricante
- **Запчасти для техобслуживания**: обратиться к изготовителю

- | | | | |
|--------------------------------|---------------------------|--------------------------------|--|
| - Platine équipée | - Fitted plate | - Chassi | - Снаряженная пластина |
| - Tube scellé dans les embouts | - Tube sealed in ferrules | - Tubo selado | - Лампа, герметически заделанная в наконечники |
| - Batteries antidéflagrantes | - Flameproof batteries | - Baterias à prova de explosão | - Взрывобезопасные батареи |

- **Mise en service**
- **Putting into service**
- **Colocando em operação**
- **Ввод в эксплуатацию**

- Mettre sous tension. Le voyant SATI vert clignote durant 28h. 2 diodes allumées.
- Switch on, Green SATI indicator flashes during 28h. 2 LEDs light.
- Ao ligar, o dispositivo SATI verde pisca durante 28h. 2 diodos acesos

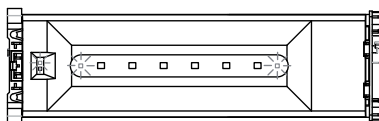

- **Nota** : dans le cas d'un stockage prolongé des blocs, le clignotement des leds dure jusqu'à ce que les accumulateurs aient retrouvé leur tension. Ensuite la led verte clignote seule jusqu'à ce que les accumulateurs soient complètement chargés. Une fois chargés, la led verte s'allume en fixe.
- **Note** : if the units have been stored a long time, the LED flashing lasts until the batteries recover their voltage. Then the green LED flashes alone until the batteries are fully charged. Once charged, the green LED switches to steady.
- Caso as unidades tenham sido armazenadas por um longo período, os dispositivos piscarão até que as baterias recuperem a carga. Em seguida o dispositivo VERDE piscará sozinho até que as baterias estejam totalmente recarregadas. Uma vez carregadas, o dispositivo VERDE ficará estável e aceso.
- **Примечание**: после длительного хранения блоков мигание индикаторов продолжается, пока аккумуляторы не наберут минимальный заряд. Затем до полной зарядки аккумуляторов мигает только зеленый индикатор. После полной зарядки индикатор постоянно горит зеленым.

- **Principe de fonctionnement**
- **Operating principle**

- **Início da Operação**
- **Принцип действия**

• **Etat de veille** (secteur présent, charge batterie, led verte allumée + 2 leds allumées).

• **Standby status** (mains power present, battery charge, green led switches + 2 LEDs light)

• **Modo de Espera** (ligado, bateria em carregamento, dispositivo VERDE aceso + 2 leds acesas).

• **Etat de fonctionnement** (secteur absent, pas de charge batterie, 6 leds forte puissance).

• **Operating status** (no mains power, no battery charge, 6 leds high power).

• **Modo de operação** (desligado, bateria sem carregamento, 6 leds de forte potência)

• **Etat de repos** (secteur absent, pas de charge batterie, leds éteintes).

• **Rest status** (no mains power, no battery charge, leds off).

• **Modo de repouso** (desligado, bateria sem carregamento, dispositivos desligados)

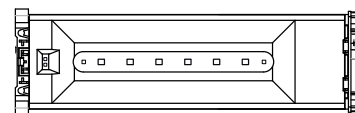
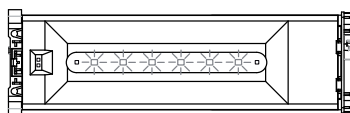
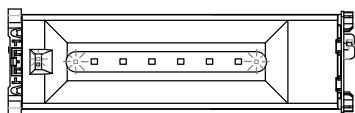

• Le bloc peut être mis au repos ou rallumé par action sur les poussoirs ALLUMAGE et EXTINCTION du coffret de télécommande 039 01. Au retour du secteur le bloc se remet en veille après 30 secondes..

• The unit can be set to rest or reset by using the ON and OFF pushbuttons of the remote control 039 01. The self-contained emergency lighting luminaire will go back to the rest mode after 30 seconds.

• A unidade de iluminação de emergência pode ser colocada no modo de repouso ou ligada novamente apertando os botões ON e OFF da Unidade de controle remoto 039 01. A unidade de iluminação de emergência retornará ao modo de repouso após 30 segundos.

• Блок может быть отключен и включен нажатием на кнопки ВКЛЮЧЕНИЕ и ВЫКЛЮЧЕНИЕ коробки дистанционного управления 039 01. При подключении к сети блок через 30 секунд переходит в режим ожидания.

• Contrôle général de l'installation

A tout moment il est possible d'effectuer l'allumage de tous les blocs pour vérifier visuellement leur bon fonctionnement sans interrompre l'activité de l'établissement (réception installation, visite de contrôleur...).

- Appuyer une fois sur la touche ALLUMAGE du coffret de télécommande 039 01, la led s'allume pendant 6 secondes, 3 secondes après, le bloc passe en état de fonctionnement.

- Pour arrêter le contrôle, appuyer sur la touche EXTINCTION du 039 01.

Nota : cette opération n'a aucune incidence sur la signalisation des leds des blocs.

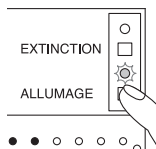

• Общий контроль оборудования

В любой момент есть возможность включить все блоки для визуальной проверки из работы, не нарушая деятельности предприятия (приемка оборудования, визит проверяющего...).

- Нажать один раз на клавишу ВКЛЮЧЕНИЕ на коробке дистанционного управления 039 01, при этом на 6 секунд загорится индикатор, а 3 спустя 3 секунды блок перейдет в рабочий режим.

- Для остановки контроля нажать на ОТКЛЮЧЕНИЕ коробки 039 01.

Примечание: эта операция никак не влияет на показания индикаторов блоков.

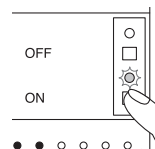

• General installation check

All the units can be switched on at any time to check correct operation visually without interrupting the activity of the establishment (installation acceptance, inspectors visit, etc).

- Press the ON button on remote control 039 01, the LED switches on for 6 seconds, after 3 seconds, the unit switches to operating status.

- To stop the check, press the OFF button of 039 01.

Note : this operation has no effect on the LED signalling of the units.

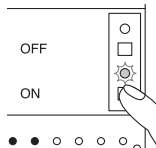

• Verificação geral das instalações:

Todas as unidades podem ser ligadas a qualquer momento a fim de verificar visualmente a operação correta sem interromper a atividade do estabelecimento (instalações, visita dos inspetores, etc.).

- Aperte o botão ON na unidade de controle remoto 039 01, o dispositivo acenderá por 6 segundos, após 3 segundos, a unidade alterará para modo de operação.

- Para interromper a verificação, aperte o botão OFF da unidade de controle remoto 039 01.

Obs.: esta operação não terá nenhum efeito nos dispositivos de sinalização das unidades.

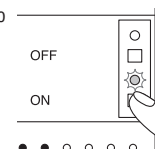

• Principe de fonctionnement (suite) • Operating principle (continued)

• Início da Operação • Принцип действия

• Mise en repos par le coffret de télécommande

Secteur absent : une pression sur le poussoir EXTINCTION met le bloc au repos. Une pression sur le poussoir ALLUMAGE remet le bloc en fonctionnement.

Retour du secteur : le bloc se remet en veille après 30 secondes.

• Setting to rest using remote control

With no mains power : pressing the OFF button once sets the unit to rest. Pressing the ON button once resets the unit to operation.

Restoration of mains power: the unit switches to standby after 30 seconds.

• Para programar no modo de repouso utilizando a unidade de controle remoto.

Desligado: aperte o botão OFF uma vez e fixe a unidade para o modo de repouso. Apertando o botão uma vez reiniciará a operação da unidade.

Ligado: a unidade acenderá para modo de espera (standby) após 30 segundos.

• Отключение при помощи коробки дистанционного управления

Сети нет: нажатие на кнопку ВЫКЛЮЧЕНИЕ отключает блок.

Нажатие на кнопку ВКЛЮЧЕНИЕ переводит его в рабочий режим.

При включении сети: блок переходит в режим ожидания через 30 секунд.

• Tests automatiques

Ce bloc possède un microprocesseur et une horloge interne qui lui permettent de s'auto-tester :

- Tous les 7 jours : test des lampes pendant 6 secondes. Le bloc choisit un jour pour réaliser le test des lampes. Toutes les semaines, le même jour à la même heure le test lampe sera effectué.

- Tous les 70 jours : test des lampes et des accumulateurs pendant 1 heure, un générateur aléatoire choisit le jour. L'heure de test sera l'heure de la première mise sous tension du bloc (les accumulateurs ayant une tension suffisante).

- Le bloc choisit une semaine dans le trimestre pour réaliser un test d'autonomie en plus du test lampe. Pendant les tests la led clignote en vert.

Elle passera en vert fixe lorsque le test sera correct et le bloc à nouveau opérationnel (charge de 12 heures après la fin d'un test autonomie).

- Aucune autre opération n'est à réaliser.

Nota : si malgré la génération aléatoire du jour de test, 2 blocs voisins ont leurs tests réalisés simultanément, signalé par le clignotement de leur led verte, il est nécessaire de décaler l'un d'eux (voir paragraphe "choix de l'heure du test, choix de l'heure par bloc").

• Automatic tests

The unit has a microprocessor and internal clock for automatic testing :

- Every 7 days : 6 second lamp test. The unit selects a day to perform lamp tests. Every week on the same day at the same time the lamp test will be performed.

- Every 70 days : 1 hour test of lamps and batteries, a random number generator selects the day. The test time will be the time of first supplying power to the unit (batteries having enough voltage).

- The unit selects one week in the quarter to perform an autonomy test in addition to the lamp test. During the tests the LED flashes green. It switches to steady green when the test is correct and the unit is again operational (12 hour charge after the end of the autonomy test).

- No other operation has to be performed.

Note : if despite the random generation of the test day, 2 neighbouring units have their tests performed simultaneously, signalled by their green LED flashing, it is necessary to offset one from the other (see paragraph "choice of test time, choice of time by unit")

• Testes automáticos

A unidade tem um microprocessador e relógio interno para teste automático:

- A cada 7 dias: realizará 6 segundos de teste na lâmpada. A unidade seleciona um dia para realizar os testes na lâmpada.

Toda semana no mesmo dia e mesmo horário será realizado o teste da lâmpada

- A cada 70 dias: será realizado 1 hora de teste nas lâmpadas e baterias, um gerador de números aleatórios selecionará o dia. O momento do teste será durante o primeiro carregamento da unidade (com as baterias com carga suficiente).

- A unidade selecionará uma semana no trimestre para realizar um teste autônomo além do teste da lâmpada. Durante o teste os dispositivos Os dispositivos se estabilizarão no VERDE quando o teste estiver correto e a unidade estiver novamente em operação (12 horas de carregamento após a finalização do teste autônomo).

- Nenhuma outra operação precisará ser realizada.

Obs.: se apesar da geração aleatória do dia do teste, 2 unidades vizinhas tiverem os seus testes realizados simultaneamente, sinalizadas pelo VERDE piscante, é necessário uma compensar a outra (veja parágrafo "escolha do momento do teste, escolha do momento por unidade").

• Автоматическое тестирование

Данный блок имеет микропроцессор и внутренние часы, которые ему позволяют производить авто-тест.

- Каждую неделю: тест ламп в течение 6 секунд. Блок определяет день для теста ламп. Тест ламп будет выполняться каждую неделю в один день и час.

- Каждые 70 дней: тест ламп и аккумуляторов в течение 1 часа; день определяется генератором случайных чисел. Временем теста будет время первой подачи напряжения на блок (подача достаточного напряжения на аккумуляторы).

- Блок выбирает неделю в квартале, чтобы провести тест на автономность, а также тест ламп. Во время тестов индикатор мигает зеленым.

После удачного теста индикатор загорится постоянным зеленым, а блок вновь перейдет в рабочее состояние (12-часовая зарядка после теста на автономность).

Никаких других операций не требуется.

Примечание: если несмотря на случайную генерацию дня теста 2 соседних блока начали выполнять тесты одновременно, о чем будут сигнализировать их мигающие зеленые индикаторы, необходимо перенести время теста для одного из них (см. параграф "выбор времени теста, выбор времени для блока").

- Exploitation particulière
- Special usage
- Uso especial
- Особые режимы эксплуатации

• Choix de l'heure des tests

Dans certains cas, pour des raisons d'exploitation, il est nécessaire d'imposer une heure de test. Avant toute opération, s'assurer que tous les blocs ont leur led verte allumée en fixe ou clignotant. Si après 24 heures de charge, les leds de l'un des blocs clignotent toujours alternativement vert/orange, remplacer ses accumulateurs.

• Choice of test times

In some cases, because of use, it is necessary to set a test time. Before any operation, make sure that all the units have their green LED switched on either steady or flashing. If after 24 hours charge, the LEDs of one of the units still flashes alternately green/orange, replace the batteries.

1) Choix global pour toute l'installation

Tous les blocs sont testés à la même heure. Cette programmation n'est possible que sur une installation équipée de la télécommande par coffret réf. 039 01. (voir catalogue LEGRAND). Le choix se fait secteur présent sur les blocs.

Nota : la télécommande réf.039 01 doit être placée hors zone à risque d'explosion.

- A l'heure choisie pour le test, appuyer sur la touche ALLUMAGE du coffret de télécommande 039 01, la led verte s'allume 6 secondes et s'éteint.

- Avant 3 secondes, appuyer une seconde fois sur la touche ALLUMAGE du 039 01, la led verte s'allume 6 secondes et s'éteint.

- 3 secondes après, les leds des blocs clignotent alternativement vert/orange pendant 5 secondes, puis la led verte est fixe ou clignotante suivant l'état précédent. Les résultats des tests précédents sont effacés.

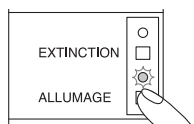

Nota : dans le cas d'une installation panachée ayant certains blocs non testables automatiquement, attendre

3 secondes puis terminer par une impulsion sur EXTINCTION. Tous les blocs sont en veille. Les blocs à test automatique seront testés à l'heure choisie (le jour sera différent suivant les blocs).

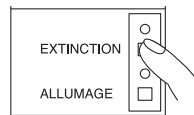

1) Overall choice for whole installation

All units are tested at the same time. This programming is only possible with an installation fitted with remote control unit Cat No. 039 01. Choice is made with mains power present to all units.

Note : the remote control, Cat No. 039 01, must be placed outside the explosion hazard zone.

- At the time chosen for the test, press the ON button of the remote control 039 01, the green LED switches on for 6 seconds and switches off.

- Before 3 seconds, press the ON button of 039 01 a second time, the green LED switches on for 6 seconds and switches off.

- 3 seconds after, the LEDs on the units flash alternately green/orange for 5 seconds, then the green LED is on steady or flashing according to its previous state. Previous test results are deleted.

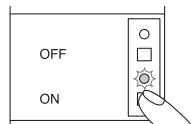

Note : if the installation is mixed, having some units not tested automatically, wait 3 seconds then end by pressing OFF. All units are on standby. The units to be tested automatically will be tested at the chosen time (the day will be different according to the units).

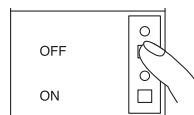

• Escolha do momento dos testes

Em alguns casos, devido à utilização, é necessário programar um momento para o teste. Antes de qualquer operação, assegure-se de que todas as unidades estão com seus dispositivos VERDES acesos, não podem estar parados ou piscando. Se após 24 horas de carregamento, os dispositivos de uma das unidades ainda estiver piscando alternadamente verde/laranja, substitua as baterias

• Выбор времени выполнения тестов

В некоторых случаях, по эксплуатационным причинам необходимо задать время проведения теста. Перед любой операцией нужно убедиться, что зеленый индикатор горит постоянно или мигает на всех блоках. Если после 24 часов зарядки индикаторы одного из блоков постоянно мигают то зеленым, то оранжевым, поменять аккумуляторы.

1) Escolha para instalações no geral

Todas as unidades devem ser testadas ao mesmo tempo. Esta programação somente é possível com uma instalação equipada com a unidade de controle remoto Cat. Nro 039 01. A escolha será feita com todas as unidades ligadas.

Obs.: a unidade de controle remoto Cat. Nro. 039 01, deve ser colocada do lado de fora da área explosiva.

- No momento escolhido para o teste, aperte o botão ON da unidade de controle remoto 039 01, o dispositivo VERDE acenderá por 6 segundos e desligará.

- Antes de 3 segundos, aperte o botão ON da unidade de controle remoto 039 01 pela segunda vez, o sinalizador VERDE acenderá por 6 segundos e apagará.

- Após 3 segundos, os sinalizadores das unidades piscarão alternadamente verde/laranja por 5 segundos, em seguida o sinalizador VERDE ficará estável ou piscando de acordo com o seu estado anterior. Os resultados do teste anterior serão apagados.

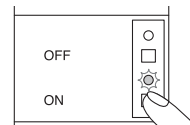

Obs.: se a instalação for mista, incluindo algumas unidades que não são testadas automaticamente, aguarde 3 segundos e em seguida pressione OFF.

Todas as unidades ficarão em repouso (standby). As unidades a serem testadas automaticamente serão testadas no horário escolhido (o dia será diferente de acordo com as unidades).

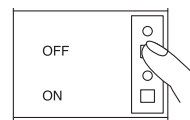

1) Общий выбор для всего прибора

Все блоки тестируются в одно время. Такое программирование возможно только на приборе, оборудованном дистанционным управлением посредством коробки код 039 01 (см. каталог LEGRAND). Выбор делается при блоках, включенных в сеть.

Примечание: дистанционное управление код 039 01 должно быть установлено вне взрывоопасной зоны.

- В выбранное для теста время нажать на клавишу ВКЛЮЧЕНИЕ коробки дистанционного управления 039 01, при этом зеленый индикатор загорится на 6 секунд и погаснет.

- За 3 секунды до этого нажать во второй раз на ВКЛЮЧЕНИЕ коробки 039 01, при этом зеленый индикатор загорится на 6 секунд и погаснет.

- 3 секунды спустя индикаторы блоков поочередно будут мигать зеленым и оранжевым в течение 5 секунд, затем остается гореть или мигать зеленый индикатор, в зависимости от предыдущего состояния. Результаты предыдущего теста будут стерты.

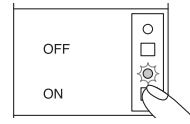

Примечание: в случае со смешанными приборами, имеющим некоторые блоки, которые не тестируются автоматически, подождать 3 секунды, затем закончить нажатием на ВЫКЛЮЧЕНИЕ.

Все блоки будут в режиме ожидания. Блоки, тестируемые автоматически, будут тестироваться в установленное время (в день, в зависимости от блоков).

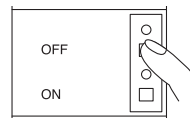

2) Choix de l'heure bloc par bloc

Tous les blocs doivent être programmés unitairement par action sur chaque appareil. A l'heure choisie :

- a) Couper l'alimentation secteur de l'appareil (ou de la ligne d'appareil).
- b) Agir sur l'interrupteur batterie en ouvrant et fermant le couvercle.
- c) Remettre l'appareil sous tension.

Après 5 secondes, la led orange s'éteint, la led verte est fixe ou clignotante suivant l'état précédent.

Les résultats des tests précédents sont effacés. Le bloc sera testé à l'heure choisie (le jour sera différent selon les blocs).

Nota: ce choix est possible même si l'installation a déjà été programmée comme en 1.

2) Choice of time unit by unit

All units must be programmed singly by operating on each device. At the time chosen:

- a) Cut the mains power supply to the device (or the device line).
- b) Reach the battery switch by opening and closing the cover.
- c) Return power supply to the device ;

After 5 seconds, the orange LED switches off, the green LED is on steady or flashing according to the previous state.

The previous test results will be deleted. The unit will be tested at the chosen time (the day will be different according to the units).

Note : this choice is possible even if the installation has already been programmed as in 1.

2) Escolha o momento de unidade por unidade

Todas as unidades devem ser programadas separadamente para cada equipamento em funcionamento. No momento da escolha:

- a) Desligue a fonte de alimentação do aparelho (ou da linha de aparelhos)
- b) Alcance o interruptor da bateria abrindo e fechando a tampa
- c) Ligue novamente o aparelho à fonte de alimentação

Após 5 segundos, o dispositivo LARANJA desligará, o dispositivo VERDE ficará estável ou piscando de acordo com seu estado anterior.

Os resultados dos testes anteriores serão apagados. A unidade será testada no horário escolhido (o dia será diferente de acordo com as unidades).

Obs.: esta escolha é possível mesmo se a instalação já tenha sido programada conforme item 1.

2) Выбор времени для каждого блока

Необходимо программировать все блоки вместе, работая с каждым аппаратом. В выбранное время:

- a) Отключите питание аппарата от сети (или всей линии аппаратов).
- b) Используйте выключатель батареи, закрыв и открыв крышку.
- c) Снова включите аппарат в сеть.

Через 5 секунд оранжевый светодиод погаснет, а зеленый будет гореть постоянно или мигать, в зависимости от предыдущего состояния. Результаты предыдущих тестов стерты. Блок будет протестирован в выбранное время (день будет различаться для каждого блока).

Примечание: выбор возможен, даже если инсталляция уже была запрограммирована, как в п.1.

- **Exploitation particulière**
- **Special usage**
- **Usos especiales**
- **Особые режимы эксплуатации**

• **Mémorisation des résultats**

Les résultats des tests sont mémorisés jusqu'à la réalisation d'un test identique bon, et jusqu'à remplacement de l'organe défectueux et la validation du dépannage.

• **Results storage**

Test results are stored until the performance of an identical correct test, and until replacement of the faulty item and validation of the repair.

• **Resultados armazenados**

Os resultados ficarão armazenados até a realização de um mesmo teste executado corretamente ou até a substituição do item com defeito e validação do reparo.

• **Запоминание результатов**

Результаты тестов запоминаются до выполнения удачного теста и до замены поврежденного узла и подтверждения устранения поломки.

MAINTENANCE

La signification des deux diodes électroluminescentes est la suivante :

- Vert allumé = bloc en état de fonctionnement normal.
- Vert clignotant : test en cours ou batterie en reprise de charge après une autonomie ou un test.
- Vert/jaune clignotant = en mode "classique", acquittement durant 1 heure de la réception d'une télécommande d'extinction en présence secteur.
- Jaune allume fixe = défaut du tube de secours*
- Jaune clignotant lent = défaut batterie**
- Jaune clignotant rapide = défaut de l'électronique***

* Changer les lampes défectueuses .

**Changer la batterie du bloc, refaire les opérations comme lors de la première mise en service

*** Envoyer le bloc en réparation.

Tout appareil reconnu défectueux doit être réparé le plus rapidement possible. Remplacer la batterie tous les 4 ans ou dès que l'autonomie nominale n'est plus respectée.

Nota 1 : à chaque mise sous tension ou chaque fin de test correct, le bon fonctionnement des leds est vérifiable grâce à une période de clignotement vert/orange de 30 secondes.

Nota 2 : le défaut de veilleuse ne peut être vu que hors de la période de prise de charge des accumulateurs.

MAINTENANCE

The signification of the two electroluminescent diodes is the following:

- Green LED lit on permanently : the self-contained luminaire is operating normally and the battery charging correctly
- Green LED flashing : test under progress or battery recharging after a duration test or a power failure.
- Green/yellow LED flashing alternately : for standard self-contained emergency lighting luminaires, these flashing LEDs indicate that the luminaire has received the information from the remote control for a time period of one hour while mains power.
- Yellow LED on = emergency tube fault *
- Yellow LED flashing slowly = battery fault**
- Yellow LED flashing quickly = electronic change-over fault***

* Change the defective lamps.

**Change the battery pack; redo the procedure as for the first putting in service.

*** Send the battery pack for repair.

Any appliance found to be defective should be repaired as quickly as possible. Replace the battery every 4 years or when the nominal autonomy is no longer respected.

Note 1 : whenever the unit is powered up or at the end of each correct test, correct operation of the LEDs can be checked by a 30 second period of flashing green/orange.

Note 2 : the standby lamp fault can only be seen outside the period for charging the batteries.

MANUTENÇÃO

O significado dos dois diodos eletroluminescentes é o seguinte:

- Dispositivo VERDE ACESO permanentemente: a luminária está operando normalmente e a bateria carregando corretamente.
- Dispositivo VERDE PISCANDO: teste em andamento ou bateria recarregando após o teste ou falha na fonte de alimentação.
- Dispositivo VERDE/AMARELO PISCANDO alternadamente: para as luminárias de emergência padrão, estes dispositivos piscando indicam que a luminária recebeu a informação da unidade de controle remoto por um período de uma hora enquanto ligada à fonte de alimentação
- Dispositivo AMARELO ligado = falha na lâmpada de emergência*
- Dispositivo AMARELO PISCANDO DEVAGAR = falha na bateria **
- Dispositivo AMARELO PISCANDO RAPIDAMENTE = falha na mudança de operação***

* Substitua as lâmpadas defeituosas

** Substitua a bateria, refaça os procedimentos conforme a primeira operação

*** Envie a bateria para reparo

Qualquer aparelho que apresente defeito deverá ser reparado o mais rápido possível. Substitua a bateria a cada 4 anos ou quando a autonomia nominal não for mais respeitada.

Obs. 1: Sempre que a unidade for ligada ou no final de cada teste realizado corretamente, é possível verificar a operação correta de cada dispositivo por um período de 30 segundos através do dispositivo verde/laranja piscante.

Obs. 2: A falha da lâmpada standby somente pode ser vista fora do período de carregamento das baterias.

ОБСЛУЖИВАНИЕ

Два светодиода имеют следующее значения :

- Горит зеленый: блок в нормальном рабочем состоянии.
- Зеленый мигает: выполняется тест, либо батарея заряжается после теста на автономность или простого теста.
- Мигает зеленый и желтый: в « классическом » режиме означает подтверждение в течение 1 часа с момента получения дистанционной команды на выключение при наличии сети/в адресном режиме работы указывает на отсутствие подключения к коробке интерфейса.
- Горит желтый = неисправность лампы аварийного освещения*
- Редко мигает желтый = неисправность батареи**
- Часто мигает желтый = неисправность электроники***

* Замените неисправные лампы.

**Замените батарею блока, снова проделайте операции, как при первом вводе в эксплуатацию

*** Отправьте блок на ремонт.

Любой аппарат, признанный неисправным, должен быть отремонтирован как можно скорее. Меняйте батарею каждые 4 года, либо при сокращении номинального времени автономной работы.

Примечание 1: при каждом подключении к сети или при каждом окончании удачного теста правильная работа индикаторов может быть проверена благодаря 30-секундному периоду мигания зеленым и оранжевым.

Примечание 2: неисправность лампы режима ожидания можно увидеть только после того, как зарядятся аккумуляторы.

- **Exploitation particulière**
- **Special usage**

- **Usos especiales**
- **Особые режимы эксплуатации**

• **Report momentané d'un test**

Dans le cas où pour une utilisation inhabituelle des locaux, l'heure du test est gênante pour l'activité, il est possible de reporter de 24 heures tous les tests pouvant avoir lieu le jour en question.

- Appuyer sur la touche ALLUMAGE du coffret 039 01, la led s'allume 6 secondes puis s'éteint.
- Avant 3 secondes, appuyer une seconde fois sur la touche ALLUMAGE, la led s'allume 6 secondes et s'éteint.
- Avant 3 secondes, appuyer une troisième fois sur la touche ALLUMAGE, la led s'allume 6 secondes et s'éteint.

Nota : dans le cas d'une installation ayant certains blocs non testables automatiquement, terminer par une impulsion sur EXTINCTION du 039 01.
Tous les blocs qui devraient s'allumer dans les 24 heures ont leur test repoussé d'une journée. Ensuite le programme reprend son cours normal.

• **Temporary test delay**

If the test time is inconvenient for an unaccustomed use of the premises, it is possible to delay by 24 hours all the tests liable to take place on the relevant day.

- Press the ON button on the remote unit 039 01, the LED switches on for 6 seconds then switches off.
- Before 3 seconds, press the ON button a second time, the LED switches on for 6 seconds and switches off.
- Before 3 seconds, press the ON button a third time, the LED switches on for 6 seconds and switches off.

Note : if the installation has some units not tested automatically, end by pressing OFF on the 039 01.

All the units that should switch on in the 24 hours have their test delayed one day. Afterwards the programme returns to its normal sequence.

• **Atraso temporário do teste**

Se o momento do teste for inconveniente para utilização das instalações em horário excepcional, é possível atrasar em até 24 horas todos os testes programados para aquele dia.

- Aperte o botão ON do controle remoto da unidade 039 01. O sinalizador acenderá por 6 segundos e em seguida desligará.
- Antes de 3 segundos, aperte o botão ON pela segunda vez, o sinalizador acenderá por 6 segundos e desligará.
- Antes de 3 segundos, aperte o botão ON pela terceira vez, o sinalizador acenderá por 6 segundos e desligará.

Obs.: se a instalação tiver algumas unidades não testadas automaticamente, finalize apertando OFF no controle remoto da unidade 039 01.

Todas as unidades que seriam ligadas nas 24 horas terão seus testes atrasados um dia. Posteriormente o programa retornará à sequência normal.

• **Временный перенос теста**

В случае нестандартного использования помещений, или когда время теста препятствует деятельности, можно перенести на 24 часа все тесты, которые могли быть запланированы на этот день.

- Нажмите на клавишу ВКЛЮЧЕНИЕ коробки 039 01. Светодиод загорится на 6 секунд и погаснет.
- За 3 секунды до этого нажмите во второй раз клавишу ВКЛЮЧЕНИЕ; светодиод загорится на 6 секунд и погаснет.
- За 3 секунды до этого нажмите в третий раз клавишу ВКЛЮЧЕНИЕ; светодиод загорится на 6 секунд и погаснет.

Примечание: если в инсталляции имеются блоки, не тестируемые автоматически, закончить операцию нажатием на ВЫКЛЮЧЕНИЕ коробки 039 01.

Все блоки, которые должны были включиться в течение 24 часов, перенесли тестирование на день. После это программа возвращается к своему нормальному исполнению.

• **Mise hors tension longue durée :** (Exemple : établissement saisonnier) Après une longue période hors tension, il est possible que les accus aient perdu toute tension et que la programmation soit perdue. Lors de la remise sous tension, les blocs signaleront le défaut par un clignotement vert/orange de leurs leds. Il sera nécessaire de reprogrammer.

• **Leaving without power for long periods :** (Eg. seasonal establishment) After a long period without power, it is possible that the batteries loose their voltage and the programme is lost. When restoring mains power supply, the units will indicate the fault with their LEDs flashing green/orange. It will be necessary to reprogram them.

• **Sem utilização por um longo período:** (ex.: estabelecimento sazonal). Após um longo período sem utilização, é possível que as baterias percam a carga e o programa seja perdido. Ao restabelecer a rede elétrica, as unidades indicarão a falha com os SINALIZADORES piscando verde/laranja. Será necessário reprogramá-los.

• **Длительное отключение от сети:** (например: сезонное учреждение) После длительного периода отключения от сети, может случиться, что аккумуляторы полностью разрядятся, и программа сбросится. При включении в сеть блоки будут сигнализировать об этом зеленым/оранжевым миганием светодиодов. Понадобится повторное программирование.

• **Décalage définitif des tests :** reprendre la même procédure que pour le choix de l'heure du test

• **Permanent retiming of tests :** repeat the same procedure as for the choice of test time.

• **Recronometragem dos testes:** repita os mesmos procedimentos conforme escolha do horário para o teste.

• **Окончательный перенос времени тестов:** выполнить те же действия, что при выборе времени проведения теста.

• **Arrêt d'un test en cours :** dans le cas ou un test autonomie en cours gêne l'exploitation, il est possible de l'arrêter immédiatement. Appuyer sur la touche EXTINCTION du coffret de télécommande 039 01. Le test est stoppé et sera refait le lendemain.

• **Stopping test under way :** when use of premises is inconvenienced by an autonomy test under way, it is possible to stop it immediately. Press the OFF button on the remote control unit 039 01. The test stops and will be performed the next day.

• **Interrupção de teste em andamento:** quando da utilização das instalações for interrompida por um teste autônomo em andamento, é possível interrompê-lo imediatamente. Aperte o botão OFF da unidade de controle remoto 039 01. Os testes serão interrompidos e serão realizados no dia seguinte.

• **Прерывание выполняемого теста:** если начавшийся тест автономной работы препятствует эксплуатации, возможно его немедленное прекращение. Нажмите на клавишу ВЫКЛЮЧЕНИЕ на коробке дистанционного управления 039 01. Тест будет прерван и выполнен снова на следующий день.

• **Cas particuliers :** lorsqu'une mise hors tension est supérieure à 3 jours, les tests ne sont plus effectués. Le cycle de test reprendra après la remise sous tension et la recharge des blocs, les tests prévus le jour de la remise sous tension sont automatiquement repoussés de 24 heures.

• **Special cases :** when mains power is off for longer than 3 days, tests are no longer performed. The test cycle will be restarted after mains power returns and the units are recharged ; the tests planned for the day of the return of mains power are automatically delayed 24 hours.

• **Casos Especiais:** quando a fonte de alimentação estiver deligada por mais de 3 dias, os testes não serão realizados. O ciclo de teste será reiniciado após o retorno da rede elétrica e o recarregamento das unidades; os testes programados para o dia de retorno da rede elétrica serão automaticamente atrasados 24 horas.

• **Особые случаи:** если время отключения от сети превышает 3 дня, тесты больше не выполняются. Цикл тестов восстановится после включение сети и зарядки блоков; тесты, запланированные на день отключения, автоматически переносятся на 24 часа.

Batterie
Battery
Bateria
батарея

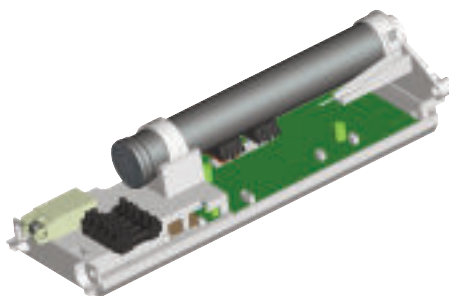
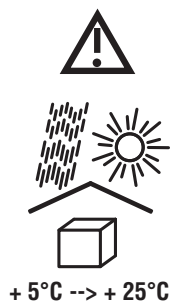

- **Pièces de maintenance :**
 - Z00873 (batterie 7,2V - 2,2Ah)
 - Z00876 (platine ambiance SATI)
- **Maintenance parts :**
 - Z00873 (battery 7,2V - 2,2Ah)
 - Z00876 ((plate aréa SATI)

- **Maintenance**
- **Maintenance**
- **Manutenção**
- **ОБСЛУЖИВАНИЕ**

• **Démontage de la batterie :**

- 1) Rabattre le capot de l'interrupteur batterie.
- 2) Extraire la platine appareillage.
- 3) Retirer les 2 fils + et - batterie/circuit imprimé.
- 4) Dévisser les 2 vis de l'interrupteur batterie.
- 5) Dévisser l'écrou de fixation de la batterie (clé à pipe de 13)
- 6) Dégager la batterie.

• **Removing the battery :**

- 1) Pull down the cover of the battery switch.
- 2) Withdraw the fittings plate.
- 3) Remove the two + and - wires from battery/printed circuit.
- 4) Remove the 2 screws from the battery switch.
- 5) Remove the battery fixing nut (13 mm box spanner).
- 6) Disengage the battery.

• **Remoção da bateria**

- 1) Puxe para baixo a tampa do interruptor da bateria
- 2) Retire as placas de fixação
- 3) Remova os dois fios + e - da bateria/circuito impresso
- 4) Remova os 2 parafusos do interruptor da bateria
- 5) Remova o a arruela de fixação da bateria (utilize uma chave de fenda de 13mm)
- 6) Desencaixe a bateria.

Демонтаж батареи:

- 1) Откинуть назад кожух выключателя батареи.
- 2) Извлечь аппаратную пластину.
- 3) Отсоединить 2 провода + и - батареи/печатной схемы.
- 4) Отвинтить 2 винта выключателя батареи.
- 5) Отвинтить крепежную гайку батареи (торцовый трубчатый ключ на 13)
- 6) Извлечь батарею.

• **Remontage de la batterie :**

- 1) Vérifier que la batterie soit adaptée.
- 2) Glisser la batterie dans son logement.
- 3) Fixer l'interrupteur batterie à l'aide des 2 vis.
- 4) Raccorder les 2 fils + et - batterie/circuit imprimé.
- 5) Remonter la platine dans l'enveloppe.
- 6) Relever le capot d'interrupteur a avant de visser le couvercle.

• **Refitting the battery :**

- 1) Check that the battery is suitable.
- 2) Slide the battery into its location.
- 3) Install the battery switch using 2 screws.
- 4) Connect the two + and - wires of the battery/printed circuit.
- 5) Reinstall the plate in the casing.
- 6) Lift up the switch cover a before screwing the cover.

• **Recolocação da bateria**

- 1) Verifique se a bateria é adequada.
- 2) Encaixe a bateria em seu lugar
- 3) Instale o interruptor da bateria utilizando-se de 2 parafusos
- 4) Conecte os dois fios + e - da bateria/circuito impresso
- 5) Reinstale a placa no invólucro
- 6) Levante o tampa do interruptor antes de parafusar o invólucro

Монтаж батареи:

- 1) Проверить, подходит ли батарея.
- 2) Задвинуть батарею в гнездо.
- 3) Закрепить выключатель батареи 2 винтами.
- 4) Подсоединить 2 провода + и - батареи/печатной схемы.
- 5) Установить пластину в корпус.
- 6) Поставить на место кожух выключателя перед тем, как прикручивать крышку.



Dans le cadre de la directive DEEE, décret 2005-829 du 20/07/05, ATX peut vous proposer des filières de valorisation et de traitement des produits concernés. Ceux-ci sont identifiés réglementairement avec le logo (**poubelle sur roues barrée d'une croix**). Merci de contacter notre Service Après Vente au 03 22 54 27 54.

In the case of the DEEE Directive, decree 2005-829 from the 20/07/05, ATX can offer you enhanced procedures and treatment of the products concerned. These are identified as standard with the logo (**dustbin on a circle barred with a cross**). Please contact our After Sales service on: + (33) 3 22 54 27 54.

No caso da Diretriz DEEE, decreto 2005-829 de 20/07/05. A ATX pode oferecer procedimentos de melhoria e tratamentos dos produtos em referência. Estes são identificados como padrão com o logo (**uma lixeira dentro de em um círculo marcada com um X**). Favor contatar nosso serviço de Pós-Vendas no tel: +33 3 22 54 27 54.

В рамках Директивы DEEE, постановления 2005-829 от 20/07/05, ATX может предложить Вам сети приемки отходов на вторичную переработку для соответствующих продуктов. Это в обязательном порядке обозначается логотипом (урна на колесиках, зачеркнутая крестом). Обратитесь, пожалуйста, в нашу службу гарантийного обслуживания по телефонам : + (33) 3 22 54 27 54.

Matériels antidéflagrants Ex d

GÉNÉRALITÉS

• Les accessoires montés sur les parois d'enveloppe, tels que : entrées de câble, bouchons doivent être certifiés avec le matériel ou d'un type compatible avec la certification du matériel.

CORROSION

• Il convient de s'assurer que les matériaux des appareils sont compatibles avec votre environnement industriel.

INSTALLATION - MAINTENANCE

- L'indice de protection de l'enveloppe doit être choisi en fonction du lieu d'installation.
- Pour bien conserver le caractère antidéflagrant du matériel, s'assurer avant la mise en service que toutes les vis de fixation du couvercle et les entrées de câbles soient bien serrées.
- Les joints de laminage doivent être propres et graissés.
- Les appareils sont livrés avec les plans de joint graissés. Il est nécessaire, lorsque l'appareil est installé, de le maintenir en bon état en le graissant. Utiliser une graisse non durcissante et anti-corrosive.
- Pour les joints plans et à emboîtement des boîtes et coffrets : graisse multi-services, température d'utilisation -30°C à +130 °C, types Antar multi-services, Elf multi, Elf epexelf, Loctite GR125.
- Pour les joints plans et à emboîtement des luminaires : pâtes silicone, température d'utilisation -40°C à +200 °C, type Rhône-Poulenc Rhodorsil 408...
- Pour les joints filetés : graisse minérale graphitée, température d'utilisation -30°C à -150 °C, type Loctite GR135, Molydal M03
- Avant toute intervention sur les équipements, il convient de respecter scrupuleusement les consignes de sécurité mentionnées sur les coffrets.
- Les orifices non utilisés doivent impérativement être obturés par des bouchons d'obturation certifiés.
- Pour toute composition, réparation, modification, la certification CENELEC ou C.E.I. obtenue impose l'utilisation de composants ATX.
- **Ne procéder à aucune opération de perçage et usinage sur les enveloppes antidéflagrantes. Celles effectuées sans notre accord formel nous dégageraient de toute responsabilité.**
- Lors d'opérations de mise en place ou de changement de fonction des têtes de commande et de signalisation, il est impératif de respecter les indications de la notice spécifique à ces accessoires.

FORMATION DES INTERVENANTS

Le matériel pour atmosphères explosibles ATEX ne doit être mis en oeuvre que par un personnel habilité et compétent dans le domaine.

Ex d explosion-proof equipments

GENERAL

• The accessories mounted in or on the sides of the enclosures, such as: cable glands, blanking plugs, terminals, must be certified with the enclosure or must be compatible with the certification of the enclosure.

CORROSION

• You should make sure that the material of the chosen equipment is compatible with your industrial environment

INSTALLATION - MAINTENANCE

- The protection index for the enclosure must be selected with regard to the area of installation.
- To ensure that material remains explosion-proof, before use of the product, check that all the cover attaching screws and cable inputs are properly tightened.
- Rolling joints must be clean and lubricated.
- The devices are supplied with joint planes lubricated. Once the device is installed, it is necessary to maintain it in good condition by lubrication. Use a non hardening anti-corrosive lubricant.
- For plane joints and box recesses: multi-purpose grease, working temperature -30° C to +130° C, eg. Antar multi-purpose, Elf multi, Elf epexelf, Loctite GR125. For plane joints and the lighting fitting recesses: silicon paste, working temperature -40° C to +200° C, eg. Rhône-Poulenc, Rhodorsil 408, etc.
- For threaded joints: graphite mineral grease, working temperature -30° C to -150° C.eg. Loctite GR 135, Molydal M03.
- Before carrying out any work on the equipment, the cited safety instructions must be very carefully observed.
- Unused cable-entries must be sealed with blanking plugs.
- The CENELEC or I.E.C. certification stipulates the use of ATX elements for the composition, repair and modification of installations.
- **Do not drill or machine the enclosures. We can take no responsibility for operations carried out without our agreement.**
- When installing or changing the function of the control and signalling heads, the instructions given in the notice specific to accessories must be respected.

AUTHORIZED PEOPLE

ATEX approved electrical Equipment must only be installed and assembled by authorised and capable persons for that site

Equipamentos à prova de explosão Ex d

INSTRUÇÕES GERAIS

Os acessórios montados no interior ou nas laterais das caixas, tais como: prensa-cabos, buíões, bornes, devem ser certificados com a caixa ou devem ser compatíveis com a certificação da caixa.

CORROSÃO

Deve-se assegurar que o material do equipamento selecionado é compatível com o ambiente industrial

INSTALAÇÃO – MANUTENÇÃO

- O grau de proteção da caixa deve ser selecionado de acordo com a área de instalação.
- Para assegurar que o material mantenha-se à prova de explosão, antes da utilização do produto, verificar se todos os parafusos de fixação da tampa e passagens de cabos estão devidamente apertados.
- As juntas deslizantes devem estar limpas e lubrificadas
- Os equipamentos são fornecidos com as juntas planas lubrificadas. Uma vez que o equipamento é instalado, é necessário mantê-lo em boas condições, através de lubrificação. Utilize um lubrificante não endurecedor e anti-corrosivo.
- Para juntas planas e juntas de encaixe das caixas: graxa multiuso, temperatura de trabalho de -30°C à +130°C. ex.: Antar multiuso, Elf multi, Elf epexelf, Loctite GR125.
- Para juntas planas e encaixe das luminárias: silicone, temperatura de trabalho de -40°C à +200°C, ex.: Rhône-Poulenc, Rhodorsil 408, etc.
- Para juntas rosqueadas: graxa grafite mineral, temperatura de trabalho -30°C à +150. ex.: Loctite GR 135, Molydal M03.
- Antes da execução de qualquer trabalho no equipamento, as instruções de segurança citadas devem ser cuidadosamente observadas.
- As entradas de cabos não utilizadas devem ser seladas com buíões.
- A certificação CENELEC ou I.E.C. determina a utilização de componentes da ATX para a composição, reparo e modificação de instalações.
- Não perfure ou usine as caixas. Não nos responsabilizamos por operações executadas sem o nosso consentimento.
- Ao instalar ou alterar a função de controle e sinalização, as instruções específicas fornecidas para estes acessórios devem ser respeitadas.

PESSOAL AUTORIZADO

Os equipamentos elétricos aprovados pela ATEX devem ser instalados e montados somente por profissional autorizado e capacitado para aquele local.

Взрывобезопасное оборудование Ex d

ОБЩИЕ СВЕДЕНИЯ

• Аксессуары, смонтированные в стенках корпуса, такие как: входные отверстия для кабеля, заглушки и т.д., должны быть сертифицированы для работы с оборудованием или быть совместимого с сертификацией оборудования типа.

КОРРОЗИЯ

• Следует убедиться, что материалы, из которых сделаны аппараты, совместимы с вашими промышленными условиями.

МОНТАЖ – ОБСЛУЖИВАНИЕ

- Степень защиты изоляционных материалов (IP) должна выбираться в зависимости от места установки
- Для того, чтобы сохранить взрывобезопасность оборудования, убедиться перед вводом в эксплуатацию, что все крепежные винты крышки и входных отверстий для кабеля хорошо затянуты.
- Завальцованные стыки должны быть чистыми и смазанными.
- Приборы поставляются со смазанными плоскостями стыков. Когда аппарат будет установлен, необходимо поддерживать их в хорошем состоянии при помощи смазки. Использовать незатвердевающую антикоррозийную смазку.
- Для плоскостей стыков и раструбных соединений электрических коробок и шкафов: многофункциональная смазка с рабочей температурой -30°C à +130 °C, тип Antar многофункциональная, Elf multi, Elf epexelf, Loctite GR125.
- Для плоскостей стыков и раструбных соединений светильников: силиконовая паста с рабочей температурой -40°C à +200 °C, тип Rhône-Poulenc Rhodorsil 408...
- Для резьбовых соединений: минеральная смазка с добавлением графита и рабочей температурой -30°C à -150 °C, тип Loctite GR135, Molydal M03
- Перед любым обслуживанием оборудования следует тщательно соблюдать упомянутые правила техники безопасности, написанные на электрических коробках.
- Неиспользуемые отверстия обязательно должны быть закрыты сертифицированными заглушками.
- При любой компоновке, ремонте или модификации сертификация CENELEC или C.E.I. требует использования комплектующих ATX.
- Не обрабатывать и не делать никаких отверстий во взрывобезопасных изолирующих материалах; такие операции, выполненные без нашего формального согласия освобождают нас от всякой ответственности.
- При операциях установки или изменения работы ручек управления и сигнализации обязательно соблюдение указаний инструкции именно для этих аксессуаров.

УРОВЕНЬ ПОДГОТОВКИ ТЕХНИКОВ

Оборудование для взрывоопасных сред (ATEX) должно устанавливаться только персоналом, имеющим в этой области достаточную квалификацию и компетенцию.

**Annexe 1
Annex 1**

FDBAESLEDSL	FIG - SATI - sans inter - M20
FDBAESLEDSL	FIG - SATI - avec inter - M20
FDBAESLEDSL	FIG - SATI - avec inter - 3/4"
FDBAESLEDSL	FIG - ADRESSABLE - sans inter - M20
FDBAESLEDSL	FIG - ADRESSABLE - avec inter - M20
FDBAESLEDSL	FIG - ADRESSABLE - avec inter - 3/4"
FDBAESLEDSL	FIG - ADRESSABLE - sans inter - 3/4"



Accreditation
N° 5-0714
Prestée
dispositifs sur
www.certex.fr



ATX
E.L.N. 35 rue André Durouches, CS 86017, - 80084 AMIENS Cedex 2 - FRANCE (80208JA)
ATX
E.L.N. 35 rue André Durouches, CS 86017, - 80084 AMIENS Cedex 2 - FRANCE
BACS D'AMBIANCE A DIODES ELECTROLUMINESCENTES NP BACS FOR ATMOSPHERE

ATX
E.L.N. 35 rue André Durouches, CS 86017, - 80084 AMIENS Cedex 2 - FRANCE (80208JA)
ATX
E.L.N. 35 rue André Durouches, CS 86017, - 80084 AMIENS Cedex 2 - FRANCE
BACS D'AMBIANCE A DIODES ELECTROLUMINESCENTES NP BACS FOR ATMOSPHERE

Marque commerciale (et) y a lieu):
Trade mark (if any):
Modèle, type, référence:
Model, type, reference:
Caractéristiques nominales et principales:
Rating and principal characteristics:
Informations complémentaires:
Additional informations:
Le produit est conforme à:
The product is in conformity with:
Documents pris en compte:
Relevant documents:
Annule et remplace (et) y a lieu):
Cancels and replaces (if necessary):

On the basis of the present declaration submitted by LCIE, France member certification body, and the technical file, the following products, which are the subject of the present declaration, are put on the market and of the CE certification mark, as far as the regular checking and test party verification of the production are satisfactory.

Rafel HAMOT
Responsable de Certification
Certification Officer



Le veu de la présente déclarations relatives au LCIE France organisme membre accrédité Certification accrédité à titre de l'Union de la Région N° 5-0714 accordé en ce qui concerne pour le produit sous ce certificat, dans la mesure où il est en conformité avec les exigences de la norme NF C 71-820:2000 et NF C 71-820:1999.

Le veu de la présente déclarations relatives au LCIE France organisme membre accrédité Certification accrédité à titre de l'Union de la Région N° 5-0714 accordé en ce qui concerne pour le produit sous ce certificat, dans la mesure où il est en conformité avec les exigences de la norme NF C 71-820:2000 et NF C 71-820:1999.

Informations Contact:
des Industriels Electriques
1 rue des Industriels Electriques
80000 Amiens
Tél: 03 20 00 00 00
Fax: 03 20 00 00 00
www.les-industriels-electriques.com