





Luminaire fluorescents	- Série	FE	Normal Secours
Fluorescent Luminaires	- Series	FE	Normal and emergency lighting
Leuchtstofflampe	- Serie	FE	Normal und Notbeleuchtung
Luminaria Fluorescente	- Serie	FE	Normal y de emergencia
Luminária Fluorescente	- Serie	FE	Normal e de emergência
Lampari fluorescenti	- Serie	FE	Normale e di emergenza
Fluorescentielampen	- Standaard	FE	Normale en noodverlichting

   	Equipement / Equipment	II2 G	II2 D
	Niveau de protection / Protection level	EPL Gb	EPL Db
	Mode de protection / Protection mode	Ex demb IIC	Ex t IIIC
	Température ambiante / Ambiente temperature	-40°C ≤ ta ≤ +55°C	/
	Classe de température / Temperature class	T4 (+40°C < ta ≤ +55°C) T5 (-40°C ≤ ta ≤ +40°C) *	
	Température de surface / Surface Temperature	/	T75°C
	Certificat ATEX / ATEX Certificate	LCIE 07 ATEX 6017	
	Certificat IECEX / IECEX Certificate	IECEX LCI 04.0017	
Codes IP & IK / IP & IK Codes	IP66/67 - IK10		

(*) Avec position plafond et Ta de + 40°C - (*) With ceiling position use at + 40°C temperature

1 UTILISATION - USE - BENUTZUNG - UTILIZACIÓN - UTILIZAÇÃO - USO - GEBRUIKEN

FR Les produits faisant l'objet de la présente notice ne doivent être utilisés que dans les zones et les conditions pour lesquelles ils ont été certifiés (voir tableau ci-dessus). Les accessoires montés sur les parois d'enveloppe, tels que : entrées de câble, bouchons etc., doivent être certifiés avec le matériel ou d'un type compatible avec la certification du matériel.

Corrosion : Il convient de s'assurer que les matériaux des appareils sont compatibles avec votre environnement (exemple : polyester en présence de benzène).

DE Die Produkte, die Gegenstand dieser Bedienungsanleitung sind, dürfen ausschließlich in den Bereichen und unter den Bedingungen, für die sie bescheinigt sind, verwendet werden (siehe obige Tabelle).

Das in die Umhüllungen oder auf die Umhüllungswindungen montierte Zubehör wie: Kabeleingänge, Verschlüsse, Klemmen, Steuerknöpfe, usw. muss mit dem Material kompatibel sein, oder eines Typs entsprechen, der mit der Materialbescheinigung vereinbar ist.

Korrosion : Prüfen Sie jedoch stets, ob die Ausrüstung für die Atmosphäre der von Ihnen vorgesehenen Anwendung geeignet ist (z.B. Polyesterteile in einer benzolhaltigen Atmosphäre).

PT Os produtos objeto destas instruções devem ser utilizados unicamente nas áreas e segundo as condições para as quais foram certificados (ver tabela acima).

Os acessórios montados no interior ou nas laterais das caixas, tais como: prensa-cabos, bujões, bornes, botoeiras etc. devem ser certificados com a caixa ou devem ser compatíveis com a certificação da caixa.

Corrosão : Deve-se assegurar que o material do equipamento é compatível com o seu ambiente (ex.: poliéster em presença de benzeno).

NL De producten die voorwerp zijn van onderhavige handleiding dienen te worden gebruikt in een omgeving en in de omstandigheden waarvoor ze gecertificeerd zijn (zie bovenstaande tabel).

De onderdelen die gemonteerd worden in de omhulsels of op de wanden van het omhulsel zoals: kabelinvoeren, stoppen, klemmen, bedieningspanelen, ... moeten goedgekeurd zijn met het materiaal of van een goedgekeurd type zijn dat compatibel is met de certificering van het materiaal.

Corrosie : Men moet opletten dat het materiaal van de apparaten geschikt is voor de omgeving (voorbeeld: polyester bij aanwezigheid van benzeen).

GB Products covered under this technical instructions leaflet shall only be used in the zones and conditions for which they have been certified (see the table above). The accessories mounted in or on the sides of the enclosures, such as : cable glands, blanking plugs, terminals, push buttons etc. must be certified with the enclosure or must be compatible with the certification of the enclosure.

Corrosion : You should make sure that the material of the equipment is compatible with your environment (e.g. polyester in presence of benzene).

ES Los productos que son objeto del presente manual sólo deben utilizarse en las zonas y las condiciones para las cuales han sido certificados (ver cuadro de arriba)..

Los accesorios montados en las camisas o en las paredes de la camisa, como : entradas de cables, tapones, bornes, cabezas de mando, etc...deben estar certificados con el material o de un tipo certificado compatible con la certificación del material.

Corrosion : Conviene asegurarse que los materiales de los aparatos son compatibles con su entorno (ejemplo: poliéster en presencia de benceno).

IT Il presente foglio illustrativo contiene informazioni su prodotti che devono essere utilizzati solo nelle zone e nelle condizioni per cui sono stati certificati (vedere tabella precedente).

Gli accessori montati sui lati dell'involucro ad esempio: pressacavi, tappi di chiusura ecc. devono essere certificati con i dispositivi o di tipo compatibile con la certificazione degli stessi.

Corrosione: Assicurarsi che i materiali degli apparecchi siano compatibili con il proprio ambiente (esempio: poliestere in presenza di benzene).

2 CONDITIONS SPÉCIALES - SPECIAL CONDITIONS - SPEZIELLE BEDINGUNGEN - CONDICIONES ESPECIALES - CONDIÇÕES ESPECIAIS - CONDIZIONI SPECIALI - SPECIALE VOORWAARDEN

FR Le matériel doit être sélectionné conformément aux exigences définies dans la Directive utilisateur 99/92/CE.

La zone d'installation doit être en adéquation avec la catégorie du produit.
L'installation du matériel doit être réalisée selon les prescriptions de la norme d'installation EN/IEC 60079-14.

Le personnel intervenant doit être qualifié pour l'activité considérée (EN/IEC 60079-14 Annexe A)

Le raccordement des conducteurs doit être réalisé selon les règles de l'art en tenant compte de la densité de courant maximale admissible.

Ne procéder à aucune opération de perçage sur les enveloppes, celle-ci effectuée sans notre accord formel nous dégagerait de toute responsabilité.

DE Das Material muss entsprechend den in der Richtlinie für Betreiber 99/92/EG festgelegten Anforderungen ausgewählt werden.

Der Einbaubereich muss der Kategorie des Produkts angemessen sein.
Der Einbau des Materials muss gemäß den Bestimmungen der Norm zur Errichtung elektrischer Anlagen EN/IEC 60079-14 durchgeführt werden.

Das Einsatzpersonal muss für die jeweilige Tätigkeit qualifiziert sein (EN/IEC 60079-14 Anlage A).

Die elektrischen Leitungen müssen ordnungsgemäß angeschlossen werden, dabei muss die maximal zulässige Stromstärke berücksichtigt werden.

Explosionsschutzmittel dürfen nicht angebohrt oder in sonst einer Art und Weise bearbeitet werden. Wir übernehmen keine Haftung für ohne unsere ausdrückliche Zustimmung ausgeführte Arbeiten.

PT O material deve ser selecionado consoante os requisitos definidos na Directiva utilizador 99/92/CE.

A zona de instalação deve ser adequada à categoria do produto.
A instalação do material deve ser realizada segundo as prescrições da norma de instalação EN/IEC 60079-14.

O pessoal interveniente deve ser qualificado para a actividade considerada (EN/IEC 60079-14 anexo A).

A ligação dos condutores deve ser realizada segundo as regras da arte tendo em conta a densidade de corrente máxima admissível.

Não proceder a nenhuma operação de perfuração nas caixas, se esta for efectuada sem o nosso acordo formal, anula a garantia.

NL Het materiaal dient te worden gekozen overeenkomstig de eisen vastgesteld in de Richtlijn gebruikers 99/92/EG.

De installatiezone dient geschikt te zijn voor de productcategorie.
De installatie van het materiaal dient te worden uitgevoerd volgens de voorschriften van installatienorm EN/IEC 60079-14.

Het personeel dat met het materiaal werkt dient gekwalificeerd te zijn voor de betreffende activiteit (EN/IEC 60079-14 bijlage A).

De geleiders moeten volgens de hiervoor geldende regels worden aangesloten, waarbij men rekening moet houden met de maximale, toelaatbare stroomdichtheid.

De behuizingen nooit doorboren ; wanneer dit toch zou gebeuren zonder onze formele toestemming, zijn wij van alle aansprakelijkheid ontheven.

GB All equipment shall be selected in compliance with the requirements stipulated in Directive 99/92/EC for users

The product category shall match the installation zone.
All hardware shall be installed as stipulated under electrical installations standard EN/IEC 60079-14.

All personnel involved in the installation process shall be qualified for the roles performed (EN/IEC 60079-14 Annexe A).

Equipment must be connected as stipulated by the regulations in force in accordance with the maximum permissible current-carrying capacity.

We shall be absolved from all responsibility for drilling operations performed on enclosures without our formal consent.

ES El material debe seleccionarse de acuerdo con las exigencias definidas en la Directiva del usuario 99/92/CE.

La zona de instalación debe estar en adecuación con la categoría del producto.
La instalación del material debe realizarse según las prescripciones de la norma de instalación EN/IEC 60079-14.

El personal que interviene debe estar cualificado para la actividad en cuestión (EN/IEC 60079-14 anexo A).

La conexión de los conductores debe realizarse según las reglas del Art teniendo en cuenta la densidad de corriente máxima admisible.

No proceder a ninguna operación de perforación sobre los envoltorios, aquella realizada sin nuestro acuerdo formal nos deja fuera de cualquier responsabilidad.

IT I dispositivi devono essere selezionati in conformità agli obblighi definiti nella Direttiva 99/92/CE.

La zona di installazione deve essere conforme alla categoria del prodotto.
Tutta la circuiteria deve essere installata secondo le prescrizioni della norma sugli apparecchi elettrici EN/IEC 60079-14.

Il personale addetto deve essere qualificato per l'attività svolta (EN/IEC 60079-14 Allegato A).

Tutti i conduttori devono essere collegati a regola d'arte tenendo conto della capacità di corrente massima ammissibile.

Si declina qualsiasi responsabilità per interventi di perforatura sugli involucri eseguiti senza il nostro consenso formale.

Côtes d'encombrement (mm)
Overall dimensions (mm)
Einbaumäße (mm)
Cotas de dimensiones (mm)
Dimensões externas (mm)
Quote di ingombro (mm)
Afmetingen (mm)



Batterie
Battery
Batterieblockes
Bateria
Bateria
Bateria
Batterijblok

L	A
1390	700

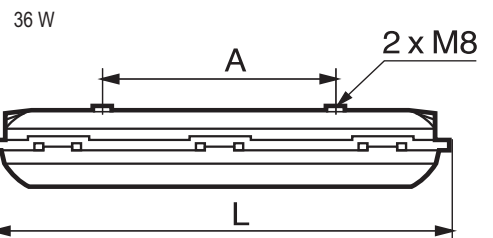
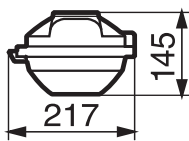

Accessoires de fixation (mm)
Fixing accessories (mm)
Montagezubehör (mm)
Accesorios de fijación (mm)
Acessórios de fixação (mm)
Accessori di fissagi (mm)
Toeberehen voor bevestiging (mm)

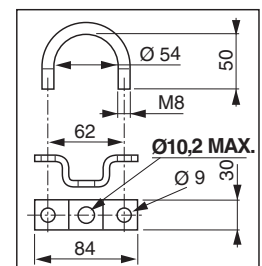
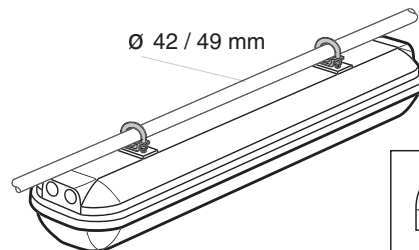
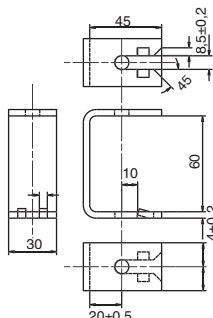
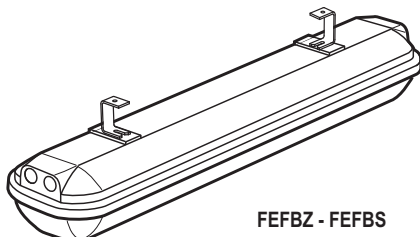

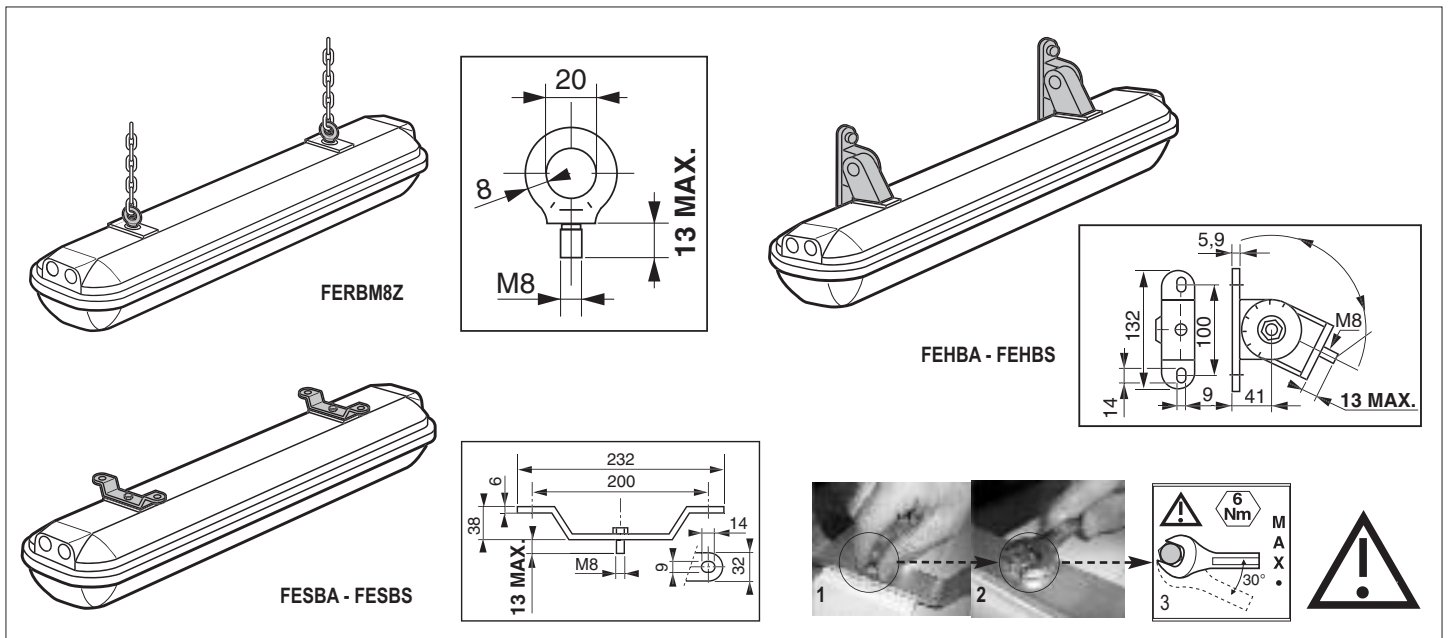

4 MONTAGE / DÉMONTAGE - ASSEMBLY / DISASSEMBLY - EINBAU / AUSBAU - MONTAJE / DESMONTAJE - MONTAGEM / DESMONTAGEM - MONTAGGIO / SMONTAGGIO - MONTAGE - VERWIJDEREN

Ouverture
Opening
Öffnen
Abertura
Abertura
Apertura
Opening



Vasque ouverte, le système d'ouverture est bloqué, l'allumage des tubes est impossible
 With the trough open, the opening system is locked and the tubes cannot be switched on
 Die Leuchtröhren starten nicht bei geöffneter Lichtabdeckung und arretiertem Schließsystem
 Caja abierta, el sistema de abertura está bloqueado, el encendido de los tubos es imposible
 Com o difusor aberto, o sistema de abertura ficará travado e não será possível acender as lâmpadas
 Con la vasca aperta, il sistema di apertura è bloccato, l'accensione dei tubi è impossibile
 Omhulsel geopend, het openingsmechanisme is geblokkeerd, de ontsteking van de buizen is onmogelijk

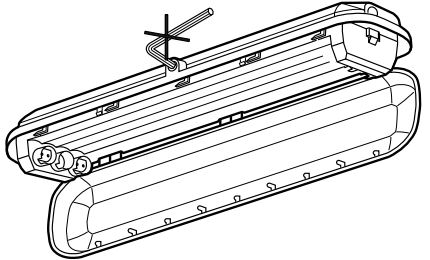

Ouverture du réflecteur
Opening the reflector
Öffnen des Reflektors
Abertura del reflector
Abrindo do refletor
Apertura del riflettore
Opening van de reflector

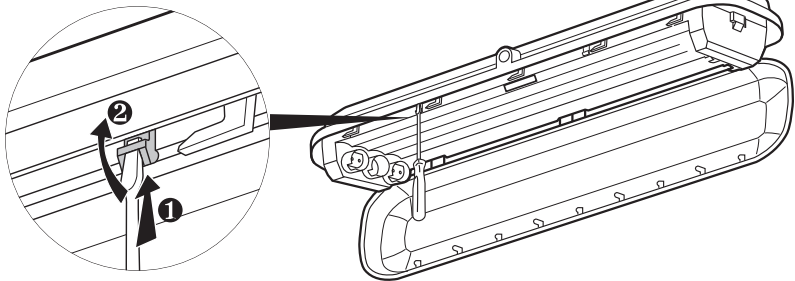

Ne pas ouvrir sous tension
 Do not open while energized
 Nicht unter Spannung öffnen
 No abrir bajo tensión
 Não abra quando energizado
 Non aprire in tensione
 Niet openen onder spanning

Raccordement
Connection
Anschluß
Conexión
Conexão
Collegamento
Aansluiting

Tension d'utilisation : voir étiquette signalétique
 Service voltage : see descriptive label
 Betriebsspannung : siehe Datenschild
 Tensión de utilización : ver etiqueta descriptiva
 Tensão de utilização: veja indicação na etiqueta
 Tensione di utilizzo : vedi etichetta segnaletica
 Bedrijfsspanning : zie produktidentificatielabel

Réseau
 Supply
 Netzwerk
 Red
 Fonte de alimentação
 Rete
 Netwerk

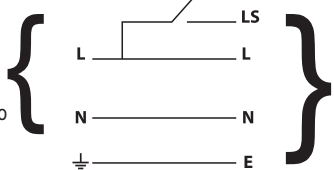

Bornier
 Terminal block
 Klemmenleiste
 Borne
 Bloco de terminal
 Morsettiera
 Aansluitblok

Schéma de cablage §8 - Wiring diagram §8 - Schaltplan §8 - Esquema de cableado §8 - Esquema de cablagem §8 - Schema di cablaggio §8 - Bedringschema §8

Accès aux bornes
Access to the terminals
Zugang zu den Anschlußklemmen
Acceso a los bornes
Acesso aos terminais
Accesso ai morsetti
Toegang tot klemmen

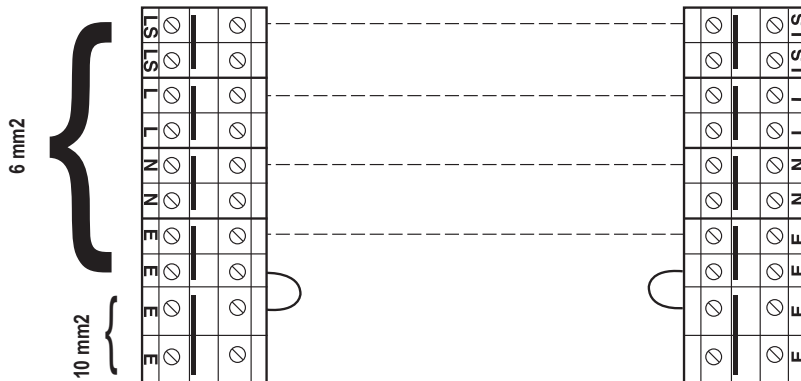

Interrupteur de commande
Control switch
Bedienungsschalter
Interruptor de mando
Interruptor de comando
Bedieningschakelaar
Командный выключатель

- FR** N'utiliser qu'un interrupteur unipolaire (le neutre doit rester alimenté pour maintenir la charge batterie)
GB Only a single-pole switch must be used (neutral must remain on-line to maintain battery charge)
DE Nur einen einpoligen Schalter verwenden (der Nulleiter muß für die Batterieaufladung tomgespeist bleiben)
ES Usar solamente interruptores unipolares (dejar el neutro alimentado para mantener la carga de la batería)
PT Utilizar somente interruptores unipolares (deixar o neutro alimentando para manter a carga da bateria)
IT Utilizzare soltanto un interruttore unipolare (il neutro deve rimanere alimentato per mantenere la carica batteria)
NL Gebruik enkel een eenpolige schakelaar (de neutrale dient onder spanning te blijven opdat het opladen van de batterij niet zou worden verbroken)



Fermeture
Closing
Schließen
Cierre
Fechamento
Chiusura
Sluiting

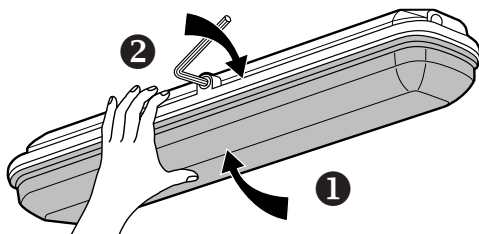

Positionnement du joint à la fermeture
Position of the gasket when closing
Stelle der Fuge an Schließen
Localización de la junta al cierre
Posição da junta ao fechar
Plaatsing van de pakking
Положение стыка при закрывании

5

MISE EN SERVICE - PUTTING INTO SERVICE - INBETRIEBNAHME - PUESTA EN SERVICIO - COLOCANDO EM OPERAÇÃO - MESSA IN FUNZIONE - INGEBRUIKNAME

FR Avant toute mise en service du produit, vérifier que les consignes des chapitres précédents (1 à 4) ont été respectées.

Après la première installation, attendre 24 heures pour obtenir la charge minimale et 60 heures pour obtenir la charge maximale de la batterie.

Voyant vert : - éteint : secteur absent ; - allumé : secteur et batterie en charge

Lorsqu'un tube fluorescent fonctionne pour la première fois en mode secours (tube sur douille verte), une surbrillance localisée à l'extrémité du tube peut se produire.

Ce phénomène correspond à la période de rodage du tube et disparaîtra avant la fin de la première période de secours. Ceci n'altère en rien la qualité du luminaire et de l'éclairage fourni.

DE Stellen Sie vor der Inbetriebnahme des Produkts sicher, dass die Vorschriften der Kapitel 1 bis 4 beachtet werden.

Nach der ersten Installation muß 24 h gewartet werden, damit die minimale Last erreicht wird, und 60 h, um die maximale Last der Batterie zu erreichen.

Grüne Anzeigelampe : - Aus : Keine Spannung ; - An : Spannung und Batterie unter Last. Bei Erstgebrauch einer Leuchtstoffröhre in Stellung Notbeleuchtung (Röhre in grüner Fassung) kann sich eine auf das Röhrende beschränkte Überhelligkeit einstellen.

Dieses Phänomen ist auf die Erstfunktionsphase der Röhre beschränkt und verschwindet von selbst noch vor Ende des ersten Notbeleuchtungseinsatzes. Dies schränkt in keinerlei Weise die Qualität des Leuchtkörpers und der abgegebenen Beleuchtung ein.

PT Antes de qualquer colocação em serviço do produto, verificar se as recomendações dos capítulos (1 a 4) foram respeitadas.

Após a primeira instalação, aguardar 24 horas para obter o carregamento mínimo e 60 horas para obter o carregamento máximo da bateria.

Indicador verde : - desligado, sem energia ; - ligado : com energia e bateria em carregamento.

Quando uma lâmpada fluorescente funciona pela primeira vez em modo emergência (lâmpada com indicação verde), poderá ocorrer um excesso de brilho localizado na extremidade da lâmpada. Este fenómeno corresponde ao período de queima da lâmpada e desaparece antes do final do primeiro período de emergência, não alterando em nada a qualidade do aparelho e da iluminação fornecida.

GB Before the product is first integrated into operational service, double-check that the instructions stipulated in sections (1 to 4) have been fully complied with.

After the first installation, wait 24 hours to obtain minimum battery charge and 60 hours to obtain maximum battery charge.

Green indicator light : - switched off : no mains ; - switched on : mains, and battery on charge.

When a fluorescent lamp is operated for the first time in emergency mode (lamp on green base), an excessive brightness located at either end of the lamp may appear. This corresponds to the lamp burn-in period and will disappear before the end of the first period it is operated in emergency mode. This does not adversely affect the lighting fitting or the illumination quality.

ES Antes de cualquier puesta en servicio del producto, verificar que se hayan respetado las consignas de los capítulos (1 a 4).

Después de la primera instalación, esperar 24 h para obtener la carga mínima y 60 h para obtener la carga máxima de la batería.

Indicador luminoso verde : - apagado : sector ausente ; - encendida : sector y batería en carga. Cuando un tubo fluorescente funciona por primera vez en modo de emergencia (tubo sobre casquillo verde) se puede producir un brillo intenso localizado en el extremo del tubo.

Este fenómeno corresponde al período de rodaje del tubo y desaparecerá naturalmente antes del fin del primer período de emergencia. Esto no altera en nada la calidad de la lámpara y de la iluminación suministrada.

IT Prima di mettere in funzione il prodotto, verificare che le istruzioni dei punti precedenti (da 1 a 4) siano state rispettate.

Dopo la prima installazione, attendere 24 ore per ottenere la carica minima e 60 ore per ottenere la carica massima della batteria.

Spia verde : - spenta : alimentazione assente ; - accesa : alimentazione presente e batteria in carica.

Quando un tubo fluorescente funziona per la prima volta in modo soccorso (tubo su boccola verde), una sovralluminosità localizzata all'estremità del tubo può prodursi. Questo fenomeno corrisponde al periodo di rodaggio del tubo e sparirà naturalmente prima della fine del primo periodo di soccorso. Questo non altera assolutamente la qualità del lume e dell'illuminazione fornita.

NL Vóór ingebruikname van het product controleren of de instructies van de hoofdstukken (1 t/m 4) in acht zijn genomen.

Na de eerste installatie, 24 u afwachten om een minimale lading en 60 u om een maximale lading te bekomen van de batterijen.

Groen controlelichtje : - uit : netspanning afwezig ; - aan : netspanning aanwezig en batterijen aan het opladen.

Bij het eerste gebruik van een TL-buis als noodverlichting (buis op groene houder) is het mogelijk dat aan het uiteinde van de buis een iets feller licht verschijnt 

Dit is een normaal verschijnsel bij de inwerkperiode van de buis en zal vóór afloop van de eerste noodverlichtingstijd weer vanzelf verdwijnen. Dit heeft geen nadelige invloed op de kwaliteit van de buis, noch op de geleverde verlichting.

Fonction secours
Operating in emergency
Notfunktionen
Función seguridad
Modo emergência
Funzione di soccorso
Noodfunctie

2 X 36 W

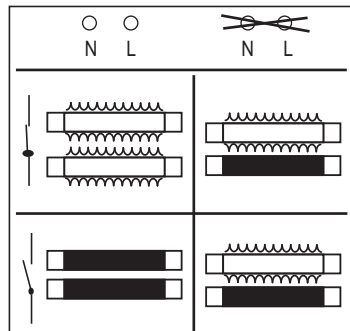

3 X 36 W

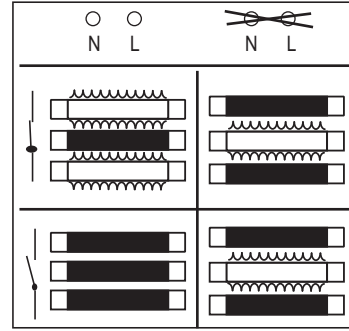

Passage automatique en fonction secours quelle que soit la position de l'interrupteur

The luminaire automatically switches back to emergency mode whatever the position of the change-over switch

Versorgung den automatischen Übergang in den Notbetrieb, unabhängig von der Stellung des Schalters

Paso automático a función seguridad, cualquiera que sea la posición del interruptor

A luminária automaticamente retornará ao modo de emergência qualquer que seja a posição da chave reversora

Passaggio automatico sulla funzione di soccorso qualunque sia la posizione dell'interruttore

Laat toe om automatisch over te schakelen naar de noodfunctie om net toe de schakelaar stand is

(priorité secours).

(emergency mode has priority).

(vorrangiger Notbetrieb).

(prioridad seguridad).

(o modo de emergência terá prioridade).

(priorità emergenza).

(voorrang nood).



FR Fonctionnement du témoin LED :

LED verte clignotante : Batterie connectée et en cours de charge

LED verte en continu : Batterie chargée

LED rouge clignotante : Batterie non connectée ou défectueuse

LED jaune clignotante : Cycle automatique de charge et décharge - Auto-test

DE Optische Selbsttest-Funktionskontrollen:

LED blinkt Grün wenn die Akkus angeschlossen und geladen sind

LED leuchtet Grün wenn die akkus geladen werden

LED blinkt Rot wenn die akkus nicht angeschlossen oder defekt sind

LED blinkt Gelb während des automatischen Zyklus des Ent- und Aufladens der Akkus

PT Funcionamento do indicador LED:

LED verde piscará quando as baterias estiverem conectadas e carregando

LED verde acenderá quando as baterias estiverem carregadas

LED vermelho piscará quando as baterias não estiverem conectadas ou defeituosas

LED amarelo piscará durante o ciclo automático de carregamento e descarregamento

NL Werking van de ledlampjes:

Groen ledlampje knippert: batterij aangesloten en aan het opladen

Groen ledlampje brandt onafgebroken: batterij opgeladen

Rood ledlampje knippert: batterij niet aangesloten of defect

Geel ledlampje knippert: automatische cyclus voor opladen en leeglopen - Zelftest

Auto-test - Self-test

Environ toutes les 4 semaines, les batteries se déchargent et se rechargent automatiquement.

In intervals of about 4 weeks the batteries are automatically discharged and recharged once.

Im Zeitabstand von ca. 4 Wochen wird automatisch ein Zyklus des Entladens und Aufladens der Akkus vorgenommen.

Aprox. cada 4 semanas se realiza un ciclo automático de descarga y carga de las baterías.

Aproximadamente às 4 semanas de funcionamento, as baterias descarregam-se e recarregam-se automaticamente.

Ogni 4 settimane, le batterie sono scariche e ricaricano automaticamente.

Om de 4 weken, worden de batterijen ontladen en automatisch opgeladen.

GB Automatic optical operational checks

Green LED blinks when the batteries are connected and charging

Green LED glows when the batteries are charged

Red LED blinks when the batteries are not connected or defective

Yellow LED blinks during automatic cycle of charging and discharging

ES Funcionamiento del testigo LED:

El LED brilla en verde cuando las baterías se han conectado están cargadas

El LED parpadea en verde cuando las baterías están siendo cargadas

El LED parpadea en rojo cuando las baterías no están conectadas o son defectuosas

El LED parpadea en amarillo durante el ciclo entero de carga y descarga de las baterías

IT Il funzionamento del LED:

LED verde lampeggiante: batteria collegata e carica

LED Verde fisso: la batteria è carica

LED rosso lampeggiante: la batteria non collegata o difettosa

LED giallo lampeggiante: ciclo automatico di carica e scarica - auto-test

6 MAINTENANCE - MAINTENANCE - WARTUNG - MANTENIMENTO - MANUTENÇÃO - MANUTENZIONE - ONDERHOUD

FR L'indice de protection de l'enveloppe (IP) doit être préservé pendant toute la durée d'utilisation du matériel

A cet effet, les garnitures d'étanchéité doivent être maintenues en bon état.

Les orifices non utilisés doivent être impérativement obturés par des bouchons d'obturation.

Avant toute intervention sur les équipements, il convient de respecter scrupuleusement les consignes de sécurité mentionnées. (NE PAS OUVRIR SOUS TENSION)

Les matériels installés doivent être périodiquement inspectés. Trois (3) niveaux d'inspection sont prévus dans la norme EN/IEC 60079-17 (inspection visuelle, de près et détaillée).

Il est de la responsabilité de l'utilisateur de mettre en oeuvre ces inspections, précisées dans ladite norme, en fonction des modes de protection des matériels concernés.

Si des exigences nationales supplémentaires à la norme EN/IEC 60079-17 existent, elles doivent être observées.

Règle de sécurité : Attention aux charges électrostatiques. Essuyer la vasque uniquement avec 1 chiffon humide

GB The protection index for the enclosure (IP) must be kept for the complete duration of the material.

Therefore the sealing fittings must be maintained in good condition.

Unused cable-entries must be sealed with blanking plugs.

Before carrying out any work on the equipment, the cited safety instructions must be very carefully observed (DO NOT OPEN WITH POWER ON)

The hardware installed shall be inspected on a regular schedule. Standard EN/IEC 60079-17 (close-up and in-depth visual inspection) specifies three inspection levels.

- It is the user's responsibility to ensure these inspections are implemented according to the protection modes of the equipment hardware installed.

Any nationally-set requirements applicable on top of standard EN/IEC 60079-17 shall be complied with.

Safety rules : Beware of electrostatic discharges. Wiping away the diffuser should only be done with some wet cloth.

ES El índice de protección del revestimiento se debe escoger en función del lugar de instalación (interior, exterior, al borde del mar ...). El índice de protección mínimo autorizado por las normas (IP). A este efecto, las empaquetaduras de estanquidad se deben mantener en buen estado.

Los orificios no utilizados deben ser cerrados obligatoriamente con tapones de acuerdo al modo de protección.

Antes de cualquier intervención en los equipos, conviene respetar escrupulosamente las indicaciones relativas a la seguridad mencionadas (NO ABRIR BAJO TENSION).

Los materiales instalados deben ser periódicamente inspeccionados. Se han previsto 3 niveles de inspección en la norma EN/IEC 60079-17 (inspección visual, de cerca y detallada).

- Es responsabilidad del usuario aplicar estas inspecciones precisadas en dicha norma, en función de los modos de protección de los materiales concernidos.

Si existen exigencias nacionales suplementarias a la norma EN/IEC 60079-17, deben ser observadas.

Regra de segurança : Cuidado com as descargas eletrostáticas. A limpeza do difusor deve ser feita utilizando-se apenas de um pano úmido.

IT L'indice di protezione dell'involucro (IP) deve essere preservato per tutta la durata d'uso dei dispositivi. A questo scopo, i raccordi di tenuta devono essere conservati in buone condizioni.

I fori non utilizzati devono essere obbligatoriamente otturati con l'ausilio di tappi di chiusura. Prima di qualsiasi intervento sui dispositivi, rispettare attentamente le istruzioni di sicurezza citate. (NON APRIRE SE ALIMENTATO)

I dispositivi installati devono essere ispezionati periodicamente. La norma EN/IEC 60079-17 prevede tre (3) livelli di controllo (controllo visivo, controllo da vicino, dettagliato).

L'utente è responsabile dell'esecuzione di tali ispezioni, precisate nella norma suddetta, in funzione delle modalità di protezione dei dispositivi in questione.

Qualsiasi obbligo nazionale integrativo alla norma EN/IEC 60079-17 deve essere rispettato.

Regola di sicurezza : Prestare attenzione alle scariche elettrostatiche. Asciugare la vasca solo con l'ausilio di 1 panno umido

DE Die geeignete IP-Schutzart des Gehäuses ist je nach Aufstellungsort (im Inneren, im Freien, am Meer usw.) zu wählen. Der von den Normen vorgeschriebene Mindestschutzgrad ist (IP). nach dem Einbau sind insbesondere die Dichtungen regelmäßig zu überprüfen bzw. auszuwechseln.

Nicht benutzte Öffnungen müssen unbedingt mit Verschlüssen abgedichtet werden.

Vor Eingriffen in das Gerät sind die angegebenen Sicherheitsvorschriften genauestens zu beachten (VOR DEM ÖFFNEN STROM ABSCHALTEN !)

Die installierten Betriebsmittel müssen regelmäßig überprüft werden. 3 Arten der Prüfung sind in der Norm EN/IEC 60079-17 vorgesehen (Sichtprüfung, Nahprüfung, Detailprüfung).

Der Betreiber ist dafür verantwortlich, die in der genannten Norm angegebenen Prüfungen entsprechend der Zündschutzart der betroffenen Betriebsmittel durchführen zu lassen.

Falls zusätzlich zu der Norm EN/IEC 60079-17 nationale Anforderungen bestehen, so müssen diese beachtet werden.

Sicherheitsregel: Vorsicht, elektrostatische Ladungen. Wischen Sie die Schale nur mit einem feuchten Tuch ab.

PT O índice de protecção da caixa (IP) deve ser preservado durante o período de utilização do material. Para este efeito, os anéis de vedação devem ser mantidos em bom estado de funcionamento.

As entradas não utilizadas devem ser, obrigatoriamente tampadas com bujões.

Antes de proceder a qualquer intervenção nos equipamentos, convém respeitar rigorosamente as instruções de segurança mencionadas.

Os materiais instalados devem ser controlados periodicamente. A norma EN/IEC 60079-17 prevê três níveis de inspeção (inspeção visual, de perto e detalhada).

Compete ao utilizador efectuar estas inspeções indicadas na dita norma, consoante os modos de protecção dos materiais em questão.

Caso existam requisitos nacionais suplementares à norma EN/IEC 60079-17, os mesmos devem ser respeitados.

Regra de segurança : Cuidado com as cargas electrostáticas. Limpar a bacia apenas com 1 pano húmido

NL De keuze van de beschermingsfactor van het omhulsel is afhankelijk van de installatieplaats (binnen, buiten, aan zee...) Minimum beschermingsfactor als bepaald in de normen (IP).

Hiervoor behoren de pakkingen altijd in goede staat te worden gehouden.

De niet gebruikte openingen moeten verplicht met doppen worden afgedicht.

Alvorens werkzaamheden op de uitrustingen uit te voeren, dient men altijd nauwkeurig de aangegeven veiligheidsvoorschriften op te volgen (NOOIT ONDER SPANNING OPENEN).

Het geïnstalleerde materiaal dient periodiek geïnspecteerd te worden. In de norm EN/IEC 60079-17 zijn 3 inspectieniveaus bepaald (visuele inspectie, van dichtbij en gedetailleerd).

De gebruiker is ervoor verantwoordelijk de in de norm genoemde inspecties uit te voeren, afhankelijk van de wijzen waarop het betreffende materiaal beschermd is.

Als er landelijke vereisten bestaan naast die van de norm EN/IEC 60079-17, dienen deze in acht genomen te worden.

Veiligheidsvoorschrift : Pas op voor elektrostatische lading. Het omhulsel alleen met een vochtige doek afnemen.

FR Pièces de maintenance

- Vasque avec joint
- Douilles
- Ballast électronique
- Interrupteur
- Kit d'ouverture/fermeture
- Bloc batterie

GB Maintenance spares

- Bowl with Gasket
- Lamp holders
- Electronic ballast
- Switch
- Opening/closing kit
- Battery unit

DE Wartungsteile

- Glasabdeckung mit Dichtung
- Fassungen
- Elektroniklast
- Schalter
- Öffnungs-/Schließ-Set
- Batterieblockes

ES Piezas de mantenimiento

- Caja con junta
- Portalámparas
- Balasto electrónico
- Interruptor
- Kit de abertura/cierre
- Bloque batería

PT Peças de reposição

- Difusor com junta
- Soquetes
- Reator eletrônico
- Interruptor
- Kit de Abertura/Fechamento
- Unidade da Bateria

IT Pezzi di manutenzione

- Vasca con giunto
- Bussole
- Ballast elettronico
- Interruttore
- Kit di apertura/chiusura
- Blocco batterie

NL Onderhoudsonderdelen

- omhulsel met dichting
- lamphouders
- elektronische stabilisator
- schakelaar
- openings/sluitkit
- Batterijblok

Batterie
Batterieblockes
Bateria
батарея

Battery
Bateria
Batterijblok

FR Avant d'intervenir sur la batterie, s'assurer de la mise hors tension totale de l'appareil, par l'intermédiaire du disjoncteur ou de l'interrupteur de protection situé en amont de l'interrupteur d'éclairage.

DE Vor jeglichem Herangehen an die Batterie sichergehen, daß das Gerät vollkommen spannungsfrei ist, entweder mittels des Ausstellschalters oder mittels des sich oberstromig des Schutzschalters.

PT Antes de executar qualquer trabalho na bateria, assegure-se que o aparelho foi desenergizado corretamente utilizando-se do disjuntor ou chave interruptora localizada acima do interruptor da lâmpada.

NL Vooraleer aan de batterij te werken, controleer of het toestel volledig is uitgeschakeld d.m.v. de stroomverbreker of de beveiligingsschakelaar die zich voor de lichtschaakelaar bevindt.

GB Before working on the battery make certain that device has been correctly de-energized using the circuit-breaker or cut-off switch located up-line from the light switch.

ES Antes de efectuar cualquier tipo de manipulación en la batería es preciso asegurarse del total apagado del aparato, ya sea a través del disyuntor o del interruptor de protección que se encuentra antes del interruptor de alumbrado.

IT Prima di intervenire sulla batteria, assicurarsi della messa fuori tensione totale dell'apparecchio, mediante il digiuntore o l'interruttore di protezione situato a monte dell'interruttore di illuminazione



Démontage du bloc batterie
Disassembling the battery unit
Ausbau des Batterieblockes
Desmontaje del bloque baterie
Desmontagem da Unidade da Bateria
Smontaggio del blocco batterie
Verwijderen van de batterijblok

1

Relever le capot d'interrupteur 1
 Lift up the switch cover 1
 Schalter-Abdeckung 1 hochziehen
 Levantar el capó del interruptor 1
 Levante a tampa do interruptor 1
 Sollevare il riparo dell'interruttore 1
 Het luikje van de schakelaar opheffen 1

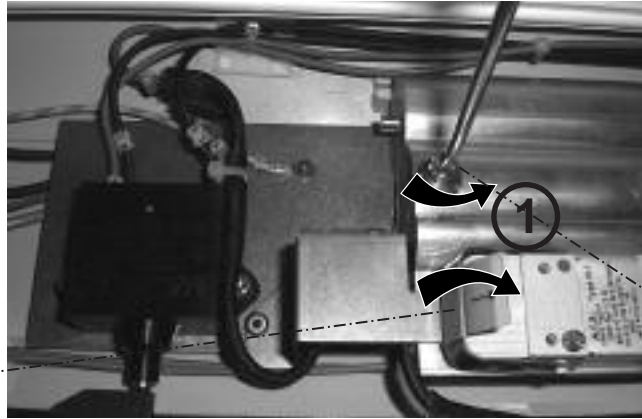

2

Dévisser entièrement
 Unscrew completely
 Ganz abschrauben
 Desatornillar completamente
 Desparafuse por completo
 Svitare completamente
 Volledig losschroeven

3

Décrocher le connecteur
 Disconnecting the connector block
 Stecker abhängen
 Desenganchar el conector
 Desconecte o bloco de conectores
 Conviene staccare la morsettiara.
 Ontkoppel het contactblok



FR Dans le cadre de la directive DEEE, décret 2005-829 du 20/07/05, ATX peut vous proposer des filières de valorisation et de traitement des produits concernés. Ceux-ci sont identifiés réglementairement avec le logo ➡
 Merci de contacter notre Service Après Vente au 03 22 54 27 54.



GB In the case of the DEEE Directive, decree 2005-829 from the 20/07/05, ATX can offer you enhanced procedures and treatment of the products concerned. These are identified as standard with the logo. ➡
 Please contact our After Sales service on: + (33) 3 22 54 27 54.



DE Im Rahmen der DEEE Richtlinie, Verordnung 2005-829 vom 20/07/05 kann ATX Valorisierungs- und Verarbeitungsprogramme für die betroffenen Produkten vorschlagen. Diese sind mit dem Logo : ➡
 Für weitere Fragen, bitte mit unserem Kundendienst Kontakt aufnehmen : Tel : + 33 3 22 54 27 54.



ES En el marco de la Directiva DEEE, decreto 2005-829 del 20/07/05, ATX puede proponerle vías de valoración y tratamiento de los productos referidos. Estos serán identificados reglamentariamente con el logo : ➡
 Muchas gracias por contactar con nuestro servicio Post Venta al 00 (33) 3 22 54 27 54.



PT No caso da Diretriz DEEE, decreto 2005-829 de 20/07/05. A ATX pode oferecer procedimentos de melhoria e tratamentos dos produtos em referência. Estes são identificados como padrão com o logo ➡
 Favor contatar nosso serviço de Pós-Vendas no tel: +33 3 22 54 27 54.



IT Visto la Direttiva italiana DEEE, decreto 2005-829, ATX può proporVi dei canali di riqualificazione e di trattamento dei prodotti in oggetto. Questi sono identificati normativamente con il logo ➡
 Vi ringraziamo per contattare il Servizio Commerciale : + (33) 3 22 54 27 54.



NL Rekeninghoudend met richtlijn WEEE, 2005-829 van 20.07.05, kan ATX U verzamel- en recyclage mogelijkheden voorstellen voor de produkten die in aanmerking komen. Deze zijn wettelijk herkenbaar dankzij het logo. ➡
 Gelieve onze dienst na verkoop te raadplegen op : + 33 3 22 54 27 54



7 RÉPARATION - REPAIR - REPARATUREN - REPARACIÓN - REPARAÇÃO - RIPARAZIONE - REPARATIE

FR Aucune réparation, non confirmée par ATX, n'est admissible.

DE Nicht von ATX bestätigte Reparaturen sind nicht zulässig.

PT Não é permitida nenhuma reparação sem a conformação de ATX.

NL Reparatie die niet door ATX is bevestigd, is niet toegestaan.

GB It is forbidden to perform repair work without first confirming with ATX.

ES No se autoriza ninguna reparación no confirmada por ATX..

IT Non è consentita alcuna riparazione che non sia autorizzata da ATX.

Schéma de cablage
 Wiring diagram
 Schaltplan
 Esquema de cableado
 Esquema de cablagem
 Schema di cablaggio
 Bedradingschema

